



1992 - 2022

Trafil[®]

DAL 1992 TRASFORMIAMO LA PLASTICA
PER UN MONDO MIGLIORE

Una produzione tutta Italiana





Scansiona il QRCode

SPUNTI PER UTILIZZO



albergo/hotel



asilo



bagno



bricolage



ufficio
capannoni



casa di cura



cucina/cucina
industriale



decorazione



design



elementi
architettonici
curvi



giochi



laboratorio



nautica



ospedale



pavimenti pvc
e moquette



raccordi
per piastrelle



sala attesa



scuola



serra



tetto



riciclabile



ecologico



ignifugo



leggero



per la sicurezza



personalizzabile



resistente all'acqua



resistente alle intemperie



resistente UV



risparmio energetico



trasmissione della luce ed elevata luminosità



è un marchio registrato di **Trafilplast** S.r.l.

Trafil

L'AZIENDA

- 5 Per un mondo migliore
- 6 Trafil, immagini aziendali
- 9 Trafil si veste di verde
- 10 I nuovi profili Trafilgreen

BRICOLAGE E PROFILI TECNICI

- 16 Tabelle colori
- 20 Profili di finitura
- 22 Quarto di tondo
- 23 Angolari
- 24 Coprispigo assorbimento urti
- 25 Copriangolo e coprispigo
- 28 Battiscopa
- 31 Battiscopa con raccordo igienico
- 32 Battiscopa Multisystem
- 34 Battiscopa Multifunzione
- 35 Battiscopa e coprizoccolo
- 36 Battiscopa Square
- 37 Battiscopa Round
- 38 Battiscopa Square ECO
- 40 Battiscopa flessibili
- 43 Battiscopa flessibili sgusciati
- 48 Sgusce di raccordo
- 50 Paragradini
- 54 Profili di raccordo e coprisoglia
- 57 Pavimento a rotoli
- 58 Tubi
- 59 Salvaparete
- 60 Cintino tapparella
- 61 Profilo rinforzato
- 62 Raccordi igienici, giunti e smusso
- 65 Profili jolly e listelli
- 66 Mensole
- 68 Policarbonato alveolare
- 69 Cristallo sicuro
- 70 Specchio sicuro e lastre multiuso
- 72 Vetro sintetico e vetro a metro
- 74 Onda multiuso

SICUREZZA

- 78 Copritermosifoni
- 80 Paradita
- 81 Profili di protezione
- 82 Paracolpo PVC flessibile
- 83 Corrimano e paracolpi
- 86 Paracolpi con LED
- 87 Fasce di rivestimento

RICERCA, PROGETTAZIONE E SU MISURA

- 90 Progettazione e su misura
- 94 Espositori per il punto vendita
- 99 Condizioni generali di vendita





Per un mondo migliore

Dal 1992 realizziamo articoli termoplastici estrusi e stampati per il mercato dell'edilizia, anche negli ambiti scolastici e ospedalieri, con particolare attenzione a quello della grande distribuzione DIY.

La nostra produzione è ecosostenibile e si muove nel massimo rispetto dell'ambiente. Consapevoli di dover educare anche nel nostro settore, valorizziamo e promuoviamo la cultura della plastica, intesa come materia che si può e si deve recuperare e riciclare a fine vita.

Trasformiamo energia in prodotti che a loro volta saranno ulteriori fonti per creare nuova energia, in un riciclo continuo. Nessuno spreco, nessuna dispersione del nostro lavoro nell'ambiente. Ci facciamo portavoce di una nuova cultura della vita del prodotto e della sua evoluzione nel tempo, contemplandone lo smaltimento coscienzioso.

Il nostro impegno è studiare, cercare e ricercare collegamenti, intuizioni e soluzioni volti a tramandare cultura e consapevolezza ai posteri e ai nostri figli per un mondo e un futuro migliore.





PLASTICA SECONDA VITA

La qualità costituisce l'elemento di competitività,
la sostenibilità ambientale l'eccellenza.
Tutti gli sfridi di produzione vengono riutilizzati
e inseriti nel ciclo produttivo.
La linea ECO certificata plastica seconda vita
è realizzata con materiale riciclato
derivante da pre e post consumo.
I prodotti Trafil® sono totalmente riciclabili.



IL 40% PROVIENE DAL SOLE

Sempre attenti alla green engineering,
utilizziamo impianti fotovoltaici
con l'obiettivo di realizzare
una produzione quasi completamente
autosufficiente, a ridotto consumo energetico.



RICERCA E PRODUZIONE ITALIANA

I prodotti Trafil® nascono ad Osasio (TO),
una tranquilla realtà pedemontana,
da una ricerca e da una produzione
totalmente italiana di altissima qualità.







Trafil

si veste di verde

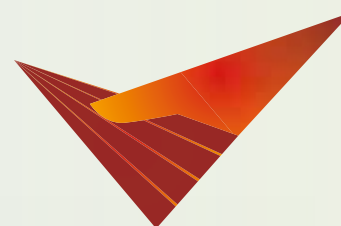

1992 - 2022



HDPE



I Trafilgreen sono HDPE E LDPE

Riciclando i prodotti di POLIETILENE o POLITENE – PE differenziando il processo di polimerizzazione si possono ottenere **i Trafilgreen HDPE (PE ad alta densità)** da cassette e cassoni industriali, flaconi, contenitori per liquidi, serbatoi per carburanti e tubazioni per il trasporto di gas ed acqua a pressione e dal riciclo di film, casalinghi, giocattoli, contenitori, tubazioni.



I Trafilgreen

Siamo partiti con un sogno, quello di produrre articoli termoplastici estrusi con il **minor impatto possibile sull'ambiente**.

Nel corso di questi anni abbiamo sviluppato le nostre idee con grande umiltà, fatto tesoro dei nostri errori, raggiungendo di volta in volta gli obiettivi che ci eravamo posti, spinti dalla nostra ambizione e dalla voglia di fare.

Siamo cresciuti e ci siamo migliorati, realizzando **una produzione ecosostenibile**.

Oggi a 30 anni dal nostro inizio, finalmente, **con il progetto Reciplast** e la **"certificazione plastica seconda vita"**, abbiamo fatto un ulteriore passo verso il futuro: in queste pagine con orgoglio presentiamo la nostra **nuova linea di prodotti totalmente riciclati Trafilgreen**.





Coprispigolo

coprispigolo **classico ECO**

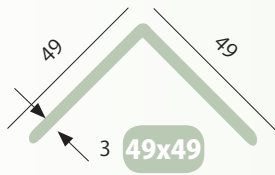

RICICLATO



COPRISPIGOLO CLASSICO ECO

PVC riciclato 49x49 mm | spessore 3 mm

Confezione: 30 metri | Barre da 2,40 metri

Utilizzo: profilo di protezione, rinforzo, bricolage, ecc.

Codice articolo: R10ECO



Piattina

piattina **pvc riciclato ECO**



RICICLATO

30

PIATTINA 30 ECO

Piattina PVC riciclato

Larghezza 30 mm | Spessore 3 mm

Confezione: 24 metri | Barre da 2,40 metri

Utilizzo: profilo di finitura, lavori di bricolage, per costruzione edilizia, rinforzo, ecc.

Codice articolo: R13ECO

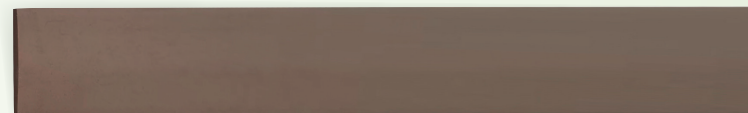

Tubi

tubo **pvc riciclato ECO**

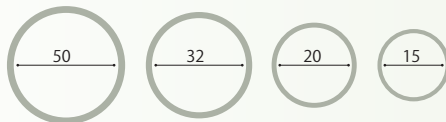

RICICLATO

TUBO PVC RICICLATO ECO

Lunghezza 2 metri | Spessore 2 mm

Diametro 50 mm | Confezione: 5 pz

Codice articolo: TU50ECO

Diametro 32 mm | Confezione: 5 pz

Codice articolo: TU32ECO

Diametro 20 mm | Confezione: 5 pz

Codice articolo: TU20ECO

Diametro 15 mm | Confezione: 5 pz

Codice articolo: TU15ECO

Utilizzo:

supporti, aste appendiabiti, bastoni per tende, scaffali, librerie e molti altri oggetti.

Con pochi gesti si possono ottenere strutture resistenti, semplici e facilmente adattabili.



Scatolati

scatolato **pvc riciclato ECO**

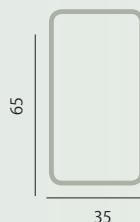

RICICLATO

SCATOLATO PVC RICICLATO ECO

PVC riciclato 65x35 mm | spessore 3 mm

Confezione: 5 pz | Barre da 2,40 metri

Utilizzo: lavori di bricolage,
per costruzione edilizia, rinforzo, ecc.

Codice articolo: R14ECO

scatolato **pvc riciclato ECO**

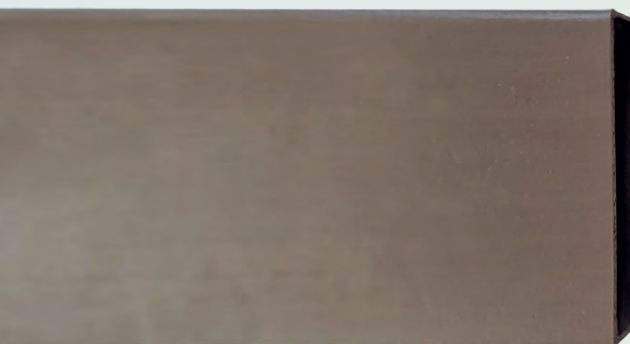

RICICLATO

SCATOLATO PVC RICICLATO ECO

PVC riciclato 108x18 mm | spessore 3 mm

Confezione: 30 metri | Barre da 2,40 metri

Utilizzo: lavori di bricolage,
per costruzione edilizia, rinforzo, ecc.

Codice articolo: R15ECO

Doga

doga **pvc riciclato ECO**



RICICLATO

DOGA PVC RICICLATO ECO

PVC riciclato Larghezza 100 mm | spessore 25 mm

Confezione: 5 pz | Barre da 2,40 metri

Utilizzo: lavori di bricolage,
per costruzione edilizia, rinforzo, ecc.

Pannello

pannello **pvc riciclato ECO**

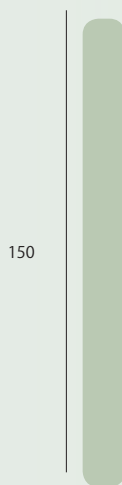

RICICLATO

PANNELLO PVC RICICLATO ECO

PVC riciclato Larghezza 150 mm | spessore 10 mm

Confezione: 5 pz | Pannelli da 2,40 metri

Utilizzo: lavori di bricolage,
per costruzione edilizia, rinforzo, ecc.

Codice articolo: R17ECO



battiscopa **square ECO**



BATTISCOPA SQUARE ECO

HDPE riciclato post consumo

Battiscopa 70 rivestito

Altezza 70 mm | Larghezza base 14 mm

Utilizzo: battiscopa.

Utilizzabile come battiscopa filo muro

per pareti in cartongesso.

Confezione: 25 metri | Barre da 2,5 metri

Codice articolo: P1ECO



tabella colore SQUARE e ROUND

RETRO

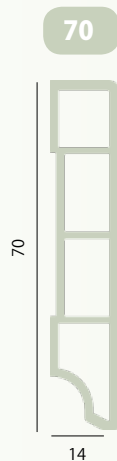

Il **BATTISCOPA SQUARE ECO** è un prodotto della nuova linea **Trafilgreen**, certificato **PLASTICA SECONDA VITA** e realizzato con materiale riciclato.

- L'**analisi di impatto ambientale** è stata svolta con metodologia **LCA** (Life Cycle Assessment) analizzando puntualmente l'impatto ambientale del riciclo dell'HDPE.
- Dopo l'invecchiamento accelerato in **Xenotest** le proprietà meccaniche rimangono pressoché inalterate.





Bricolage e profili tecnici

Colori

Tinte piatte, metalli, pietre, legni, goffrato

● Protezione elevata e certificata dal fuoco

La protezione passiva dal fuoco necessita sempre più di soluzioni complete, sicure e certificate.

I nostri prodotti finiti sono severamente testati dai laboratori e accompagnati dalle certificazioni previste dalle normative in tema di sicurezza antincendio.

Sono disponibili su richiesta i certificati di resistenza al fuoco.

● Materiale idoneo per ambienti ove si lavorano alimenti, strutture ospedaliere, socio assistenziali e sanitarie in genere.

Il nostro materiale plastico è totalmente impermeabile, liscio, lavabile e disinfettabile.

Non rilascia sostanze chimiche nelle normali condizioni d'uso e non viene intaccato dall'utilizzo di detergenti e sgrassanti tradizionali.

pvc espanso

colori pvc espanso **classico**



Il pvc espanso bianco (1) è pitturabile con pittura murale

1

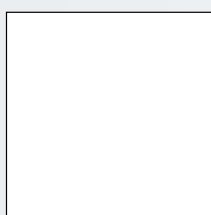

bianco
simil ral 9016

2



grigio chiaro
simil ral 7044

3

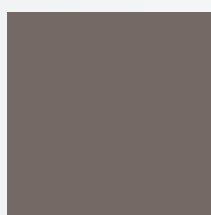

grigio scuro
simil ral 7039

4

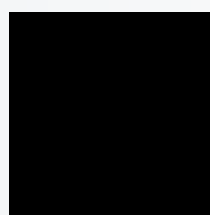

nero
simil ral 9011

5



giallo
simil ral 1023

6



rosso
simil ral 3020

7

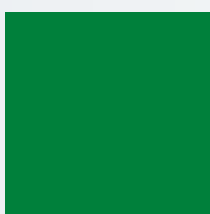

verde
simil ral 6032

8

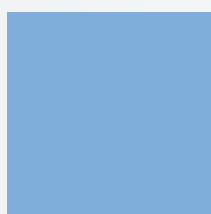

blu
simil ral 5024

9

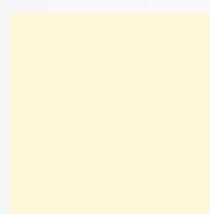

avorio
simil ral 1013

10



frassino 44

11



iroko 29

12



ciliegio 31

13



mogano 36

14



noce 33

15

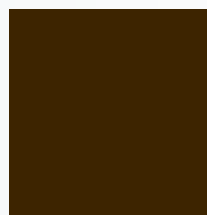

noce 15



colori pvc espanso **legno**

1



acero

2

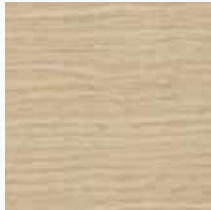

rovere

3

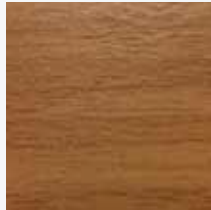

ciliegio

4



doussiè

5



radica d'ulivo

6



noce chiaro

7



noce scuro

8

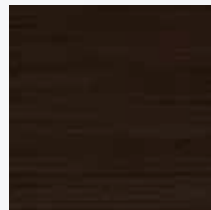

wengè

9

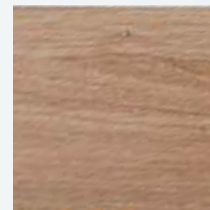

quercia

10

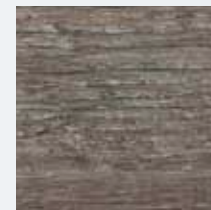

rovere grigio

colori pvc espanso **goffrato**

1



bianco

2



grigio

3



frassino

4

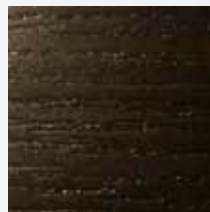

nero

5

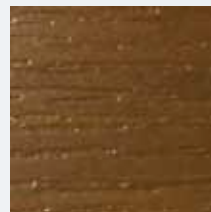

noce

colori pvc espanso **metallo pietra**

1

marmo
bianco

2

alluminio
spazzolato

3

oro
spazzolato

4

argento
opaco

colori pvc espanso **square e round**

1

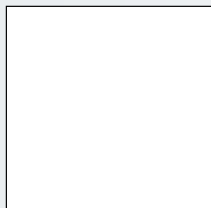

bianco
ral 9003

2

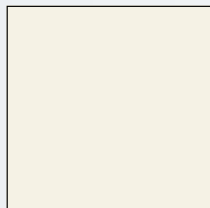

bianco
ral 9010

3



rovere neve

4



ecrù

5



pigalle

6

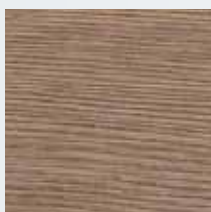

cedar

7

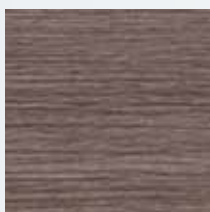

cener

8

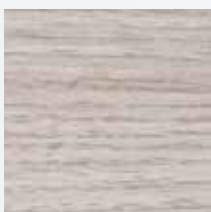

rovere crema

9



brush

10

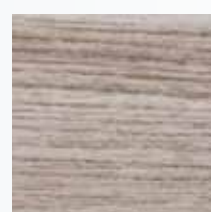

rovere fumo

11

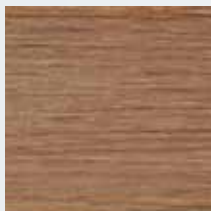

rovere
cioccolato

12



noce
nazionale

13



rovere curry

14



rovere
albicocca

15



argento



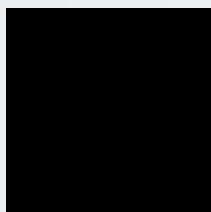





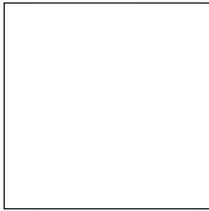
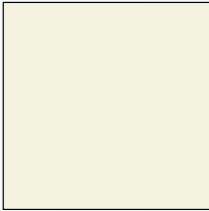

16







nero opaco

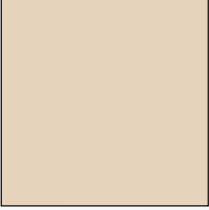
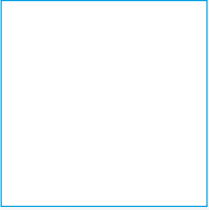

pvc flessibile colori pvc flessibile classico

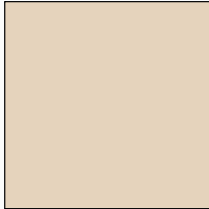
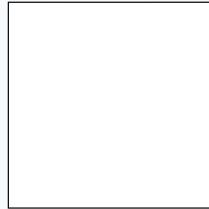
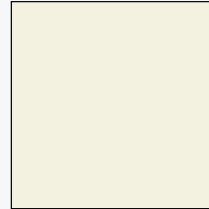
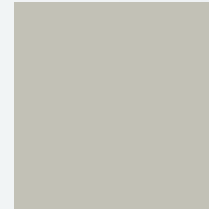
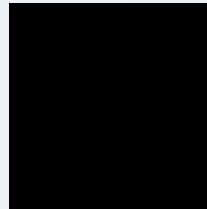
1	2	3	4	5
				
bianco simil ral 9016	naturale simil ral 9001	grigio chiaro simil ral 7036	grigio scuro simil ral 7011	nero simil ral 9004
6	7	8	9	10
				
giallo simil ral 1006	arancione simil ral 2008	rosso simil ral 3000	blu simil ral 5015	verde simil ral 6017
11	12	13		
				
marrone simil ral 8028	beige	trasparente		

pvc rigido colori pvc rigido classico

1	2	3	4	5
				
beige simil ral 1015	bianco simil ral 9003	naturale simil ral 9001	grigio simil ral 7035	nero simil ral 9004
6	7	8	9	
				
blu simil ral 5015	rosso simil ral 3000	giallo simil ral 1007	verde simil ral 6017	

Aste

Profili di finitura

asta classico



18

SU ORDINAZIONE



ASTA 18

Asta PVC rigido 18 mm | spessore 2.5 mm

Confezione: 150 metri | Barre da 3 metri

Minimo ordine: 1050 metri

Utilizzo: profilo di finitura per rivestimenti murali e pavimenti

Codice articolo: R1

asta flessibile



18

FLESSIBILE



50 mt

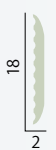

ASTA 18

Asta PVC flessibile 18 mm | spessore 2 mm

Confezione: 200 metri | Rotoli da 50 metri

Minimo ordine: 1000 metri

Utilizzo: profilo di finitura per rivestimenti murali o pavimenti

Codice articolo: M27

asta flessibile



28

FLESSIBILE



50 mt



ASTA 28

Asta PVC flessibile 28 mm | Spessore 3 mm

Confezione: 200 metri | Rotoli da 50 metri

Minimo ordine: 1000 metri

Utilizzo: profilo di finitura per rivestimenti murali o pavimenti

Codice articolo: M13

asta classico



14

PERSONALIZZABILE



ASTA 14

Asta PVC espanso 14 mm | spessore 4 mm

Confezione: 100 metri | Barre da 2 metri

Minimo ordine: 1000 metri

(per colori non disponibili a magazzino)

Utilizzo: profilo di finitura

Codice articolo: Z3

piattina classica



30

FINITURA



PIATTINA

Piattina in PVC rigido

Larghezza 30 mm | Spessore 3 mm

Confezione: 150 metri | Barre da 2 metri

Minimo ordine: 1050 metri

(per colori non disponibili a magazzino)

Utilizzo: profilo di finitura

Codice articolo: R13

su ordinazione



SU ORDINAZIONE

18



profilo **rigido**

PROFILO DI FINITURA

PVC rigido 18 mm | spessore 2 mm

Confezione: 200 metri | Barre da 2 metri

Minimo ordine: 1000 metri

Utilizzo: profilo di finitura per rivestimenti murali
Codice articolo: R5

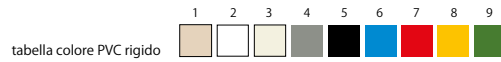
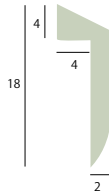

SU ORDINAZIONE

18



profilo **flessibile**

PROFILO DI FINITURA

PVC flessibile 18 mm | spessore 2 mm

Confezione: 200 metri | Barre da 2 metri

Minimo ordine: 1000 metri

Utilizzo: profilo di finitura per rivestimenti murali
Codice articolo: M28

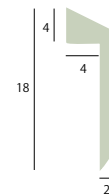

SU ORDINAZIONE

18



profilo **flessibile**

PROFILO DI FINITURA

PVC flessibile 21 mm | spessore 4,5 mm

Confezione: 200 metri | Barre da 2 metri

Minimo ordine: 1000 metri

Utilizzo: profilo di finitura per rivestimenti murali
Codice articolo: M34

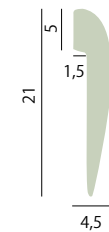

SU ORDINAZIONE

25 MM



profilo **flessibile**

PROFILO DI FINITURA

PVC flessibile 25 mm | spessore 3,2 mm

Confezione: 200 metri | Barre da 2 metri

Minimo ordine: 1000 metri

Utilizzo: profilo di finitura per rivestimenti murali
Codice articolo: M37

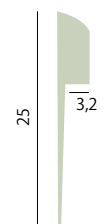

Quarto di tondo

Profili di finitura

profilo **flessibile**



15x15

15



15



PROFILO DI FINITURA

Quarto di tondo

PVC flessibile 15x15 mm

Confezione: 50 metri | Barre da 2 metri

Minimo ordine: 500 metri (per colori non disponibili a magazzino)

Utilizzo: profilo di finitura

Codice articolo: M35

Codice articolo: M35F (con foro per esposizione)

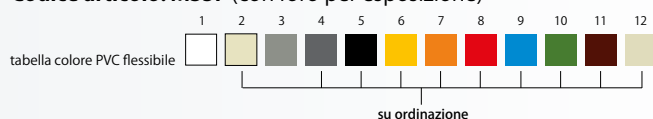

profilo **flessibile**



10x10

10



10



PROFILO DI FINITURA

Quarto di tondo

PVC flessibile 10x10 mm

Confezione: 50 metri | Barre da 2 metri

Minimo ordine: 500 metri (per colori non disponibili a magazzino)

Utilizzo: profilo di finitura

Codice articolo: M36

Codice articolo: M36F (con foro per esposizione)

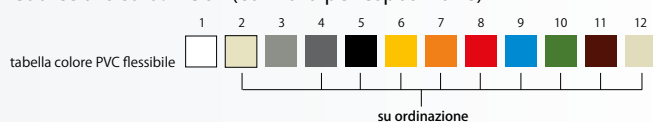



SI ADATTA A TUTTI GLI ANGOLI ANCHE SUPERIORI O INFERIORI A 90°

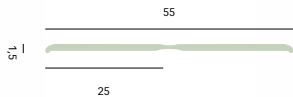

COPRISPIGOLO PVC FLESSIBILE

25x25 mm | Spessore 1,5 mm
Confezione: 40 metri | Rotolo da 10 metri
Minimo ordine: 1000 metri (per colori non disponibili a magazzino)
Utilizzo: protezione e finitura degli spigoli adatto a tutte le superfici.
 Si adatta a spigoli superiori/inferiori a 90°.
Codice articolo: M42



COPRISPIGOLO PVC FLESSIBILE

44x44 mm | Spessore 3,5 mm
Confezione: 60 metri | Barre da 2 metri
Minimo ordine: 300 metri (per colori non disponibili a magazzino)
Utilizzo: protezione e finitura degli spigoli adatto a tutte le superfici.
 Si adatta a spigoli superiori/inferiori a 90°.
Codice articolo: M49



COPRISPIGOLO PVC FLESSIBILE

47x47 mm | Spessore 3,5 mm
Confezione: 60 metri | Barre da 2 metri
Minimo ordine: 300 metri
Utilizzo: protezione e finitura degli spigoli adatto a tutte le superfici.
 Si adatta a spigoli superiori/inferiori a 90°.



Adatto a rivestimenti di spessore 1,5 mm
Codice articolo: M50

Adatto a rivestimenti di spessore 2 mm
Codice articolo: M51

Angolari

Profili di protezione e finitura

coprispigoLO **pvc flessibile**



coprispigoLO **pvc flessibile**



coprispigoLO **pvc flessibile**



ANGOLO <90°

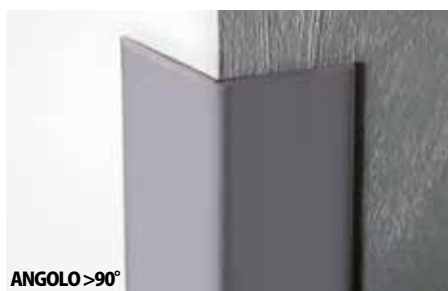

ANGOLO >90°

coprispigolo assorbimento urti



SUPERPERFORMANTE



FLESSIBILE

COPRISPIGOLO ASSORBIMENTO URTI

Coprispigolo paracolpi PVC flessibile
35x35 mm | Spessore 3 mm | Barre da 2 metri

Confezione: 50 metri | 30 metri

Utilizzo: la camera d'aria e l'angolo arrotondato sono una valida protezione degli spigoli

Applicazioni consigliate: scuole, asili, ospedali, locali pubblici e ovunque è necessaria una protezione antinfortunistica

Codice articolo: M12

Codice articolo: M12F

Confezione: 30 metri
(con foro per esposizione)

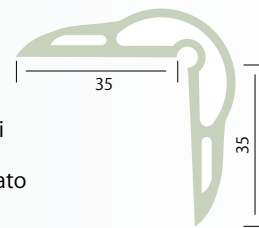

ACCESSORIO

terminale

coprispigolo assorbimento urti

In PVC semitrasparente

Codice articolo: Terminale M12T

coprispigolo assorbimento urti

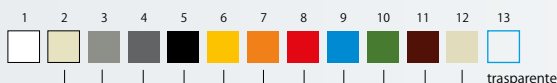

su ordinazione
tabella colore PVC flessibile

ANTIURTO

VERSATILE



FLESSIBILE

COPRISPIGOLO ASSORBIMENTO URTI

Coprispigolo paracolpi PVC flessibile
25x25 mm | Spessore 1 mm

Minimo ordine: 500 metri

(per colori non disponibili a magazzino)

Utilizzo: la camera d'aria e l'angolo arrotondato sono una valida protezione degli spigoli

Applicazioni consigliate: scuole, asili, ospedali, locali pubblici e ovunque è necessaria una protezione antinfortunistica

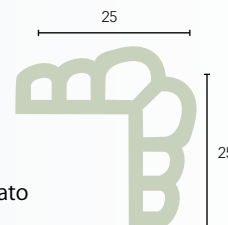

Codice articolo: AV02PVC

Barre da 2 metri | Confezione: 10 pezzi

Codice articolo: AV02FPVC

Barre da 2 metri con foro per esposizione

Confezione: 15 pezzi

Codice articolo: AV02

Barre da 1 metro con biadesivo

Confezione: 10 pezzi



M12





copriangolo **classico**

COPRIANGOLO CLASSICO
 Copriangolo interno PVC espanso 17x17 mm | spessore 3.5 mm
 Confezione: 180 metri | Barre da 3 metri
 Minimo ordine: 1080 metri
 Utilizzo: profilo di finitura
 Codice articolo: Z6

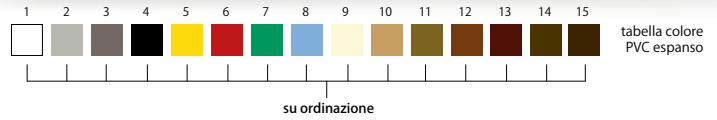
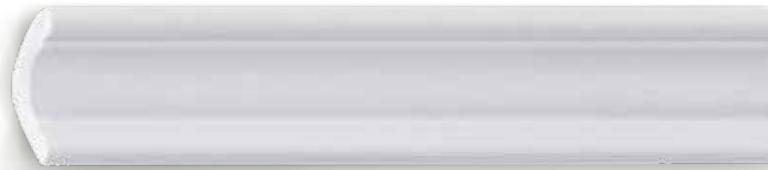

SALVAEURO

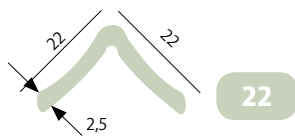

COPRISPIGOLO BAROCCO
 Coprispigolo PVC espanso 22x22 mm | spessore 2.5 mm
 Confezione: 180 metri | Barre da 3 metri
 Minimo ordine: 1080 metri (per colori non disponibili a magazzino)
 Disponibile a magazzino: solo Bianco
 Utilizzo: profilo di protezione e finitura
 Codice articolo: Z5

coprispigolo **barocco**

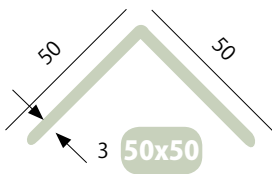
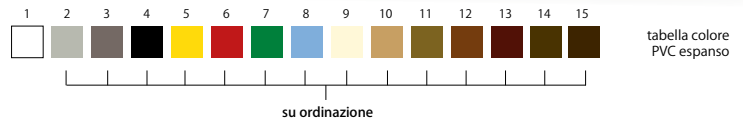

SU ORDINAZIONE



COPRISPIGOLO CLASSICO
 PVC rigido 50x50 mm | spessore 3 mm
 Confezione: 30 metri | Barre da 3 metri
 Disponibile a magazzino: solo Bianco
 Utilizzo: profilo di protezione
 Codice articolo: R10



coprispigolo **classico**



coprispigolo **classico**

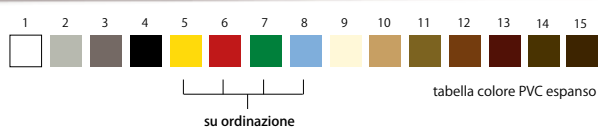

COPRISPIGOLO CLASSICO

Coprispigolo PVC liscio 24x24 mm | spessore 2.5 mm
Confezione: 180 metri | Barre da 3 metri
Minimo ordine: 1080 metri (per colori non disponibili a magazzino)
Codice articolo: Z2

Coprispigolo PVC liscio 30x30 mm | spessore 3.5 mm
Confezione: 150 metri | Barre da 3 metri
Minimo ordine: 1050 metri (per colori non disponibili a magazzino)
Codice articolo: Z8

Coprispigolo PVC liscio 50x50 mm | spessore 3 mm
Confezione: 90 metri | Barre da 3 metri
Minimo ordine: 1080 metri (per colori non disponibili a magazzino)
Codice articolo: Z15

Coprispigolo PVC liscio 20x20 mm | spessore 2,8 mm
Confezione: 180 metri | Barre da 3 metri
Minimo ordine: 1080 metri (per colori non disponibili a magazzino)
Codice articolo: Z19

Utilizzo: profilo di protezione e finitura.

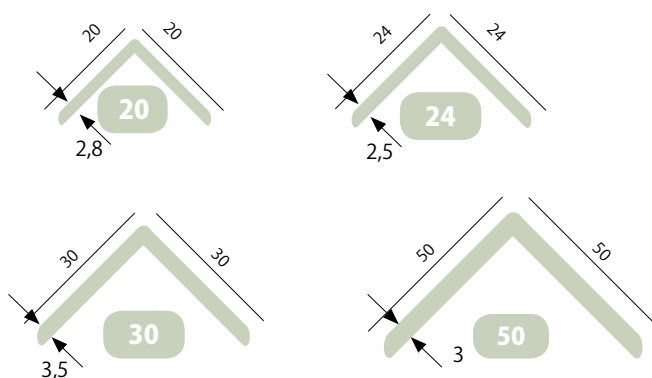

SALVAEURO

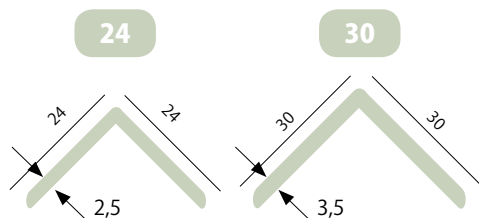
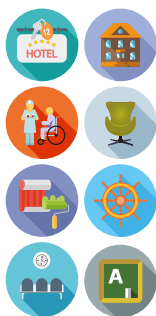

COPRISPIGOLO LEGNO

Coprispigo PVC liscio 24x24 mm | spessore 2.5 mm
 Confezione: 180 metri | 60 metri | Barre da 3 metri
 Codice articolo: N6

Coprispigo PVC liscio 30x30 mm | spessore 3.5 mm
 Confezione: 150 metri | 60 metri | Barre da 3 metri
 Codice articolo: N4
 Utilizzo: profilo di protezione e finitura



coprispigo legno



tabella colore PVC espanso legno

coprispigo metallo | pietra

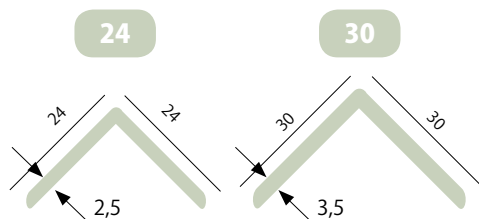

SALVAEURO

COPRISPIGOLO METALLO | PIETRA

Coprispigo PVC liscio 24x24 mm | spessore 2.5 mm
 Confezione: 180 metri | 60 metri | Barre da 3 metri
 Codice articolo: N6

Coprispigo PVC liscio 30x30 mm | spessore 3.5 mm
 Confezione: 150 metri | 60 metri | Barre da 3 metri
 Utilizzo: profilo di protezione e finitura
 Codice articolo: N4



tabella colore PVC espanso metallo pietra

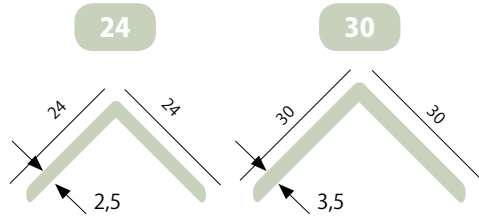

COPRISPIGOLO GOFFRATO

Coprispigo PVC 24x24 mm | spessore 2.5 mm
 Confezione: 180 metri | 60 metri | Barre da 3 metri
 Codice articolo: G2

Coprispigo PVC 30x30 mm | spessore 3.5 mm
 Confezione: 150 metri | 60 metri | Barre da 3 metri
 Utilizzo: profilo di protezione e finitura
 Codice articolo: G8



SALVAEURO

coprispigo goffrato



tabella colore PVC espanso goffrato

Battiscopa

Profili di protezione e finitura



45° CON TAGLIERINA PER PVC

ISTRUZIONI PER IL TAGLIO

Il battiscopa si taglia con un cutter, un seghetto o una taglierina circolare.

- Effettuare un taglio a 45° per realizzare l'angolo interno o esterno.
- Successivamente posizionare sulle pareti i battiscopa tagliati e farli combaciare.



battiscopa **classico**



tabella colore PVC espanso

70

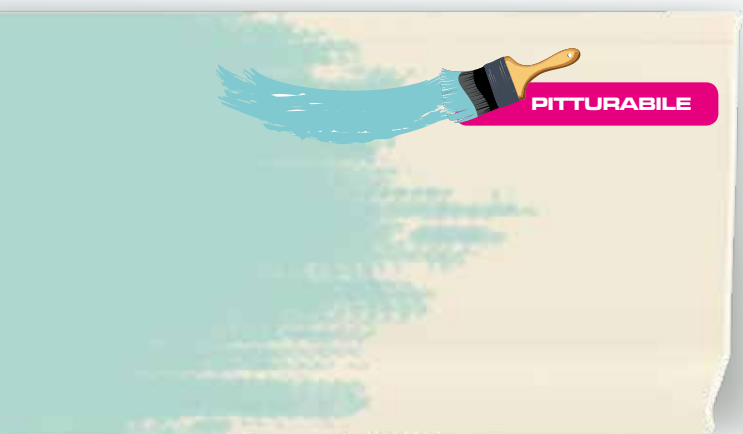

SALVAEURO

SUPERPERFORMANTE

BATTISCOPA CLASSICO

Battiscopa PVC espanso 70

Altezza 70 mm | Larghezza base 7 mm | Spessore 2 mm

Confezione: 200 metri | 50 metri | Barre da 2 metri

Utilizzo: battiscopa

Codice articolo: Z7

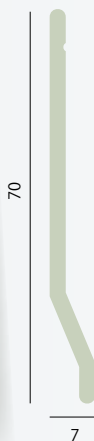

battiscopa **metallo | pietra | legno**



70



SALVAEURO

SUPERPERFORMANTE

BATTISCOPA METALLO PIETRA LEGNO

Battiscopa PVC espanso 70
 Altezza 70 mm | Larghezza base 7 mm | Spessore 2 mm
 Confezione: 200 metri | 50 metri | Barre da 2 metri
 Utilizzo: battiscopa
 Codice articolo: N3

70

7



tabella colore PVC espanso metallo pietra



70

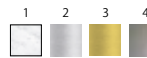

SALVAEURO

SUPERPERFORMANTE

BATTISCOPA METALLO PIETRA LEGNO

Battiscopa PVC espanso 70
 Altezza 70 mm | Larghezza base 7 mm | Spessore 2 mm
 Confezione: 200 metri | 50 metri | Barre da 2 metri
 Utilizzo: battiscopa
 Codice articolo: N3

70

7



tabella colore PVC espanso legno



70



SALVAEURO

SUPERPERFORMANTE

BATTISCOPA GOFFRATO

Battiscopa PVC espanso 70
 Altezza 70 mm | Larghezza base 7 mm | Spessore 2 mm
 Confezione: 200 metri | 50 metri | Barre da 2 metri
 Utilizzo: battiscopa
 Codice articolo: G7

70

7



tabella colore PVC espanso goffrato

battiscopa **classico**



tabella colore PVC espanso

65



su ordinazione

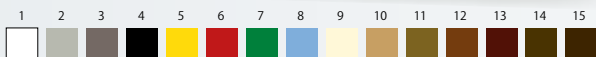
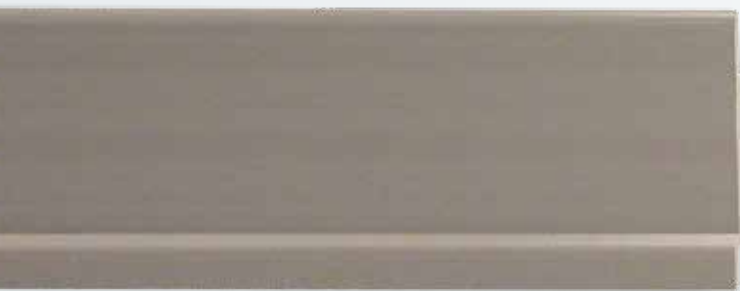
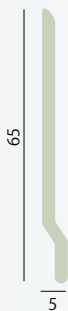

SALVAEURO

BATTISCOPA CLASSICO

Battiscopa PVC espanso 65
 Altezza 65 mm | Larghezza base 5 mm | Spessore 3 mm
Confezione: 200 metri | Barre da 2 metri
Minimo ordine: 800 metri
 (per colori non disponibili a magazzino)
Utilizzo: battiscopa
Codice articolo: Z1



battiscopa **classico**



tabella colore PVC espanso

75



su ordinazione

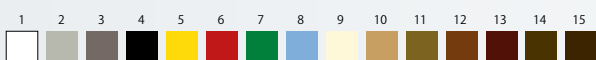
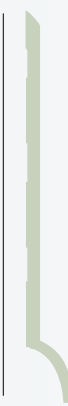

SALVAEURO

BATTISCOPA CLASSICO

Battiscopa PVC espanso 75
 Altezza 75 mm | Larghezza base 10 mm | Spessore 3 mm
Confezione: 160 metri | Barre da 2 metri
Minimo ordine: 800 metri
 (per colori non disponibili a magazzino)
Utilizzo: battiscopa
Codice articolo: Z9



battiscopa **pvc**



tabella colore PVC espanso



su ordinazione

60



SUPERPERFORMANTE

BATTISCOPA CLASSICO

Battiscopa PVC espanso
 Altezza 60 mm | Larghezza 10 mm | Spessore 2,6 mm
Confezione: 200 metri | Barre da 2 metri
Minimo ordine: 800 metri
 (per colori non disponibili a magazzino)
Utilizzo: battiscopa
Codice articolo: Z18



Battiscopa con raccordo igienico



SUPERPERFORMANTE

BATTISCOPA SGUSCIATO

Battiscopa PVC espanso sgusciato

Altezza 70 mm | Larghezza 15 mm | Spessore 2,7 mm

Confezione: 100 metri | Barre da 2 metri

Minimo ordine: 800 metri (per colori non disponibili a magazzino)

Utilizzo: battiscopa sgusciato

ideale per raccordare parete e pavimento.

Applicazioni consigliate: settore alimentare, ospedaliero e chimico (macellerie, cucine, laboratori, ospedali, bagni ecc...)

Codice articolo: Z17



- **Materiale idoneo per ambienti ove si lavorano alimenti, strutture ospedaliere, socio assistenziali e sanitarie in genere.** Il nostro materiale plastico è totalmente impermeabile, liscio, lavabile e disinfettabile. Non rilascia sostanze chimiche nelle normali condizioni d'uso e non viene intaccato dall'utilizzo di detersivi e sgrassanti tradizionali.



SUPERPERFORMANTE

BATTISCOPA SGUSCIATO

Battiscopa PVC espanso sgusciato

Altezza 80 mm | Larghezza 14 mm | Spessore 2,7 mm

Confezione: 100 metri | Barre da 2 metri

Minimo ordine: 800 metri (per colori non disponibili a magazzino)

Utilizzo: battiscopa sgusciato

ideale per raccordare parete e pavimento.

Applicazioni consigliate: settore alimentare, ospedaliero e chimico (macellerie, cucine, laboratori, ospedali, bagni ecc...)

Codice articolo: Z16



- **Materiale idoneo per ambienti ove si lavorano alimenti, strutture ospedaliere, socio assistenziali e sanitarie in genere.** Il nostro materiale plastico è totalmente impermeabile, liscio, lavabile e disinfettabile. Non rilascia sostanze chimiche nelle normali condizioni d'uso e non viene intaccato dall'utilizzo di detersivi e sgrassanti tradizionali.

70

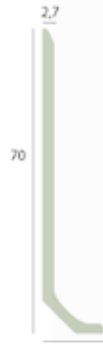

15

tabella colore PVC espanso

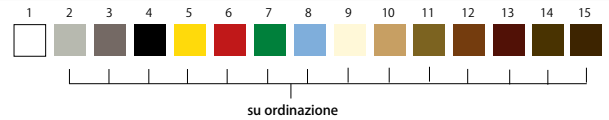

su ordinazione

battiscopa **pvc**

80



14

tabella colore PVC espanso

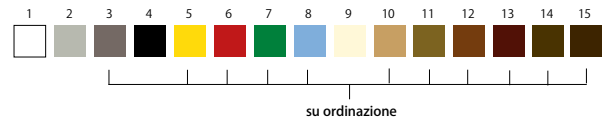

su ordinazione

battiscopa **pvc**



Battiscopa Multisystem

Profili di protezione e finitura multifunzione

Multisystem **classico**

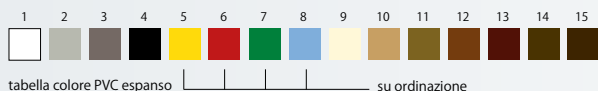

70



MULTIFUNZIONE

SALVAEURO

SUPERPERFORMANTE

MULTISYSTEM CLASSICO

Battiscopa passacavo multifunzione in PVC
Altezza 70 mm | Larghezza base 12 mm | Spessore 3 mm
Confezione: 50 metri | Barre da 2 metri

Istruzioni per l'applicazione:

- 1) con clips
- 2) con idonea colla per PVC

Utilizzo: battiscopa passacavo. Consigliato anche su pavimenti prefiniti per l'ampiezza della base

Codice articolo: Z13



12

Multisystem **metallo | pietra | legno**

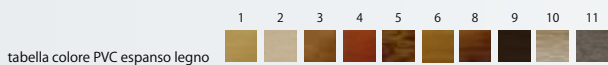

70



MULTIFUNZIONE

SALVAEURO

SUPERPERFORMANTE

MULTISYSTEM CLASSICO

Battiscopa passacavo multifunzione in PVC
Altezza 70 mm | Larghezza base 12 mm | Spessore 3 mm
Confezione: 50 metri | Barre da 2 metri

Istruzioni per l'applicazione:

- 1) con clips
- 2) con idonea colla per PVC

Utilizzo: battiscopa passacavo. Consigliato anche su pavimenti prefiniti per l'ampiezza della base

Codice articolo: N5



12

Multisystem **goffrato**

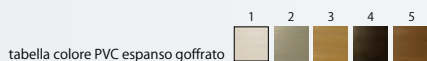

70



MULTIFUNZIONE

SALVAEURO

SUPERPERFORMANTE

MULTISYSTEM GOFFRATO

Battiscopa passacavo multifunzione in PVC
Altezza 70 mm | Larghezza base 12 mm | Spessore 3 mm
Confezione: 50 metri | Barre da 2 metri

Istruzioni per l'applicazione:

- 1) con clips
- 2) con idonea colla per PVC

Utilizzo: battiscopa passacavo. Consigliato anche su pavimenti prefiniti per l'ampiezza della base

Codice articolo: G13



12

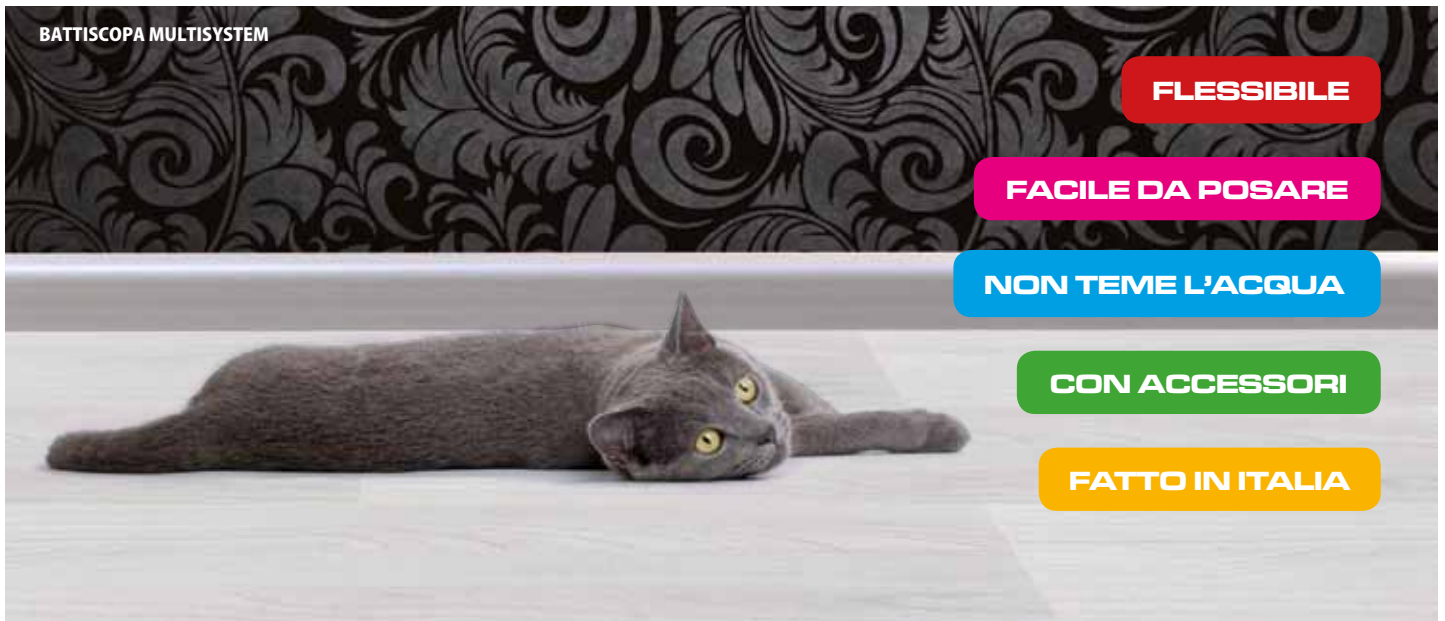

FLESSIBILE

FACILE DA POSARE

NON TEME L'ACQUA

CON ACCESSORI

FATTO IN ITALIA

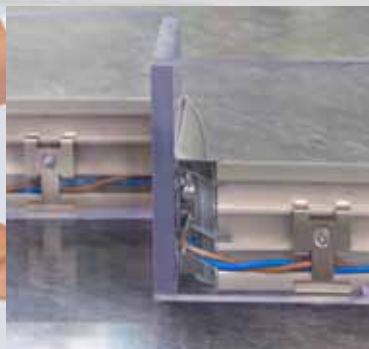

H 70 mm

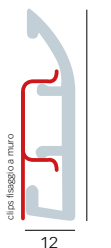

Accessori Multisystem

Multisystem **fissaggio**



consigliato

ACCESSORI

Brevetto Trafil®

FISSAGGIO CON CLIPS

Confezione: da 20 e da 100 pezzi

Utilizzo: sistema di fissaggio Multisystem passacavo

Codice articolo: PC20 Confezione: da 20 pezzi

Codice articolo: PC100 Confezione: da 100 pezzi

Multisystem **giunture**



ACCESSORI

KIT ACCESSORI MULTISYSTEM

Confezione 10 pezzi
Composto da:

1 terminale dx

1 terminale sx

4 angoli interni

2 angoli esterni

2 giunture

Codice articolo: PCA

GIUNZIONE Codice articolo: PG

ANGOLO ESTERNO Codice articolo: PAE

ANGOLO INTERNO Codice articolo: PAI

TERMINALE DX Codice articolo: PTDX

TERMINALE SX Codice articolo: PTSX

I colori degli accessori sono abbinati al battiscopa.

Multisystem **adesivo**

ACCESSORI



ADESIVO PER PVC ESPANSO

Adesivo tixotropico in pasta polifunzionale

Confezione: 310 ml

Utilizzo: sistema di fissaggio passacavo

Codice articolo: TAK02



UTILIZZO ACCESSORI: Accessori utilizzabili **solo** con questo battiscopa.

Battiscopa Multifunzione

Profili di protezione e finitura multifunzione

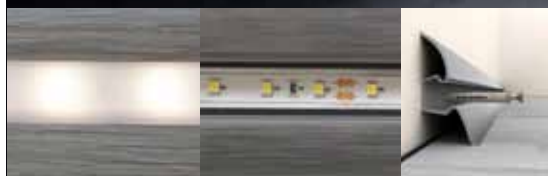

a richiesta

KIT LED

MULTIFUNZIONE

FACILE DA POSARE

NON TEME L'ACQUA

CON ACCESSORI

Codice articolo: KL2.5- KL5

Multifunzione **classico | metallo | legno**

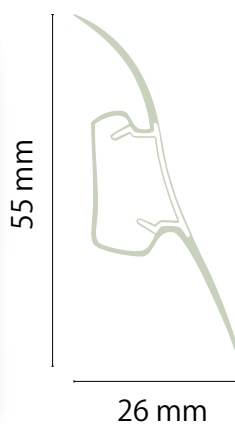

MULTIFUNZIONE CLASSICO METALLO | LEGNO

Battiscopa passacavo
multifunzione in PVC
Altezza 55 mm | Larghezza base 26 mm
Spessore 1 mm
Confezione: da 50 metri | Barre da 2,5 metri
Utilizzo: battiscopa passacavo. Consigliato
anche su pavimenti prefiniti
per l'ampiezza della base
Codice articolo: MF55



tabella colore PVC dedicata

Accessori Multifunzione

Multifunzione **giunture** **ACCESSORI**



KIT ACCESSORI MULTIFUNZIONE

Confezione 10 pezzi
Composto da:
1 terminale dx; 1 terminale sx; 4 angoli interni
2 angoli esterni; 2 giunzioni
Codice articolo: MFA



tabella colore PVC dedicata



Angolo
interno

Angolo
esterno

Terminale
sinistro

Terminale
destro

Giunzione



Battiscopa e coprizoccolo



ANTIURTO

BATTISCOPA BAROCCO

Battiscopa PS

Altezza 90 mm | Larghezza 15 mm

Confezione: da 12 pezzi | Barre da 2,4 metri

Utilizzo: battiscopa. È particolarmente indicato per la posa fai da te grazie alla rapidità e semplicità di applicazione

Codice articolo: PS1

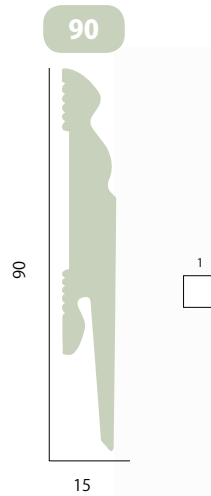

battiscopa **barocco**



ANTIURTO

BATTISCOPA COPRIZOCCOLO

Battiscopa PS

Altezza 95 mm | Larghezza 19 mm | Spessore 5 mm

Confezione: da 18 pezzi | Barre da 2,2 metri

Utilizzo: battiscopa per la copertura dei battiscopa esistenti.

Adatto per le ristrutturazioni.

È possibile tagliare il battiscopa all'altezza desiderata.

Codice articolo: PS2

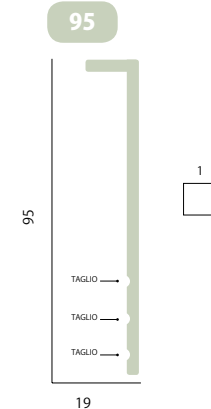

battiscopa **coprizoccolo**



Trafil®

Battiscopa square

Profilo di protezione e finitura



DESIGN MODERNO

PERSONALIZZABILE

FACILE DA POSARE

NON TEME L'ACQUA

abbinabile a
pareti o pavimenti



CARATTERISTICHE PVC ESPANSO: Il PVC espanso è leggero, flessibile, resiste all'acqua e all'umidità.

tabella colore SQUARE e ROUND



battiscopa square

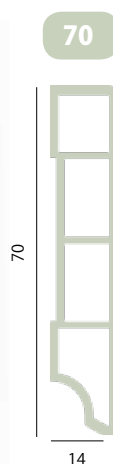

BATTISCOPA SQUARE

Battiscopa PVC 70

Altezza 70 mm | Larghezza base 14 mm

Spessore 2 mm

Utilizzo: battiscopa.

Utilizzabile come battiscopa filo muro per pareti in cartongesso.

Confezione: 25 metri | Barre da 2,5 metri

Codice articolo: P1

45° CON TAGLIERINA PER PVC



ISTRUZIONI PER IL TAGLIO

I battiscopa si tagliano con un cutter, un seghetto o una taglierina circolare.

- Effettuare un taglio a 45° per realizzare l'angolo interno o esterno.
- Successivamente posizionare sulle pareti i battiscopa tagliati e farli combaciare.





Battiscopa round

Profilo di protezione e finitura

DESIGN MODERNO

PERSONALIZZABILE

FACILE DA POSARE

NON TEME L'ACQUA

abbinabile a
pareti o pavimenti



CARATTERISTICHE PVC ESPANSO: Il PVC espanso è leggero, flessibile, resiste all'acqua e all'umidità.



tabella colore SQUARE e ROUND

1	2	3	4	5	6	7	8	9	10	11	12	13	14	15	16
bianco RAL 9003	bianco RAL 9010	rovere neve	ecru	pietra	cedar	cedar	rovere crema	brush	rovere fumo	rovere cacao	noce nazionale	rovere curry	rovere abacoca	argento	nero opaco

battiscopa **round**



BATTISCOPA ROUND

Battiscopa PVC 70

Altezza 70 mm | Larghezza base 12 mm

Spessore 2 mm

Utilizzo: battiscopa

Confezione: 25 metri | Barre da 2,5 metri

Codice articolo: P2



45° CON TAGLIERINA PER PVC



ISTRUZIONI PER IL TAGLIO

Il battiscopa si taglia con un cutter, un seghetto o una taglierina circolare.

- Effettuare un taglio a 45° per realizzare l'angolo interno o esterno.
- Successivamente posizionare sulle pareti i battiscopa tagliati e farli combaciare.



Trafilgreen

battiscopa **square ECO**

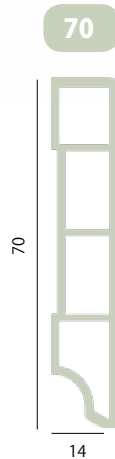

BATTISCOPA SQUARE ECO

HDPE riciclato post consumo
 Battiscopa 70 rivestito
 Altezza 70 mm | Larghezza base 14 mm
 Utilizzo: battiscopa.
 Utilizzabile come battiscopa filo muro
 per pareti in cartongesso.
 Confezione: 25 metri | Barre da 2,5 metri
 Codice articolo: P1ECO



tabella colore SQUARE e ROUND

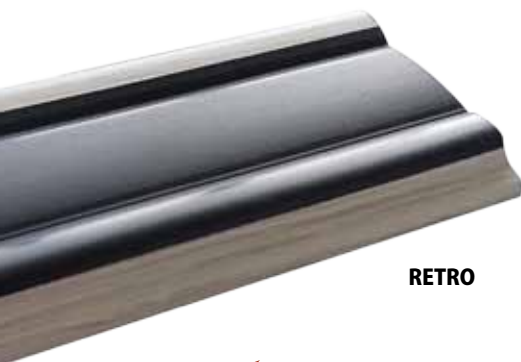

Il **BATTISCOPA SQUARE ECO** è un prodotto della nuova linea **Trafilgreen**, certificato **PLASTICA SECONDA VITA** e realizzato con materiale riciclato.

- L'**analisi di impatto ambientale** è stata svolta con metodologia **LCA** (Life Cycle Assessment) analizzando puntualmente l'impatto ambientale del riciclo dell'HDPE.
- Dopo l'invecchiamento accelerato in **Xenotest** le proprietà meccaniche rimangono pressoché inalterate.

Tabella colori square e round

colori pvc espanso **square e round**

<p>1</p> 	<p>2</p> 	<p>3</p> 	<p>4</p> 	<p>5</p> 
<p>bianco ral 9003</p>	<p>bianco ral 9010</p>	<p>rovere neve</p>	<p>ecrù</p>	<p>pigalle</p>
<p>6</p> 	<p>7</p> 	<p>8</p> 	<p>9</p> 	<p>10</p> 
<p>cedar</p>	<p>cener</p>	<p>rovere crema</p>	<p>brush</p>	<p>rovere fumo</p>
<p>11</p> 	<p>12</p> 	<p>13</p> 	<p>14</p> 	<p>15</p> 
<p>rovere cioccolato</p>	<p>noce nazionale</p>	<p>rovere curry</p>	<p>rovere albicocca</p>	<p>argento</p>
<p>16</p> 				
<p>nero opaco</p>				

Battiscopa flessibili

Profili di protezione e finitura



battiscopa **classico**



battiscopa **classico**



battiscopa **classico**



La particolare consistenza e flessibilità del materiale lo rendono adatto a tutte le superfici. È facile da tagliare e da posare.



- Si consiglia**
- l'utilizzo di una colla per PVC flessibile a doppia spalmatura
 - tenere il prodotto al caldo (18° circa) 24 ore prima dell'utilizzo

Codice articolo: MASTIPREN

60+12,5

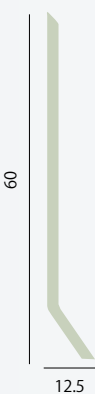

FLESSIBILE 10 mt / 50 mt

SUPERPERFORMANTE

BATTISCOPA CLASSICO

Battiscopa PVC flessibile
Altezza 60 mm | Piede 12.5 mm | Spessore 1.5 mm

Utilizzo: battiscopa

Codice articolo: M6 Rotoli da 50 metri

Confezione: 100 metri

Codice articolo: M6-10 Rotoli da 10 metri

Confezione: 40 metri

Codice articolo: M6A-10 Rotoli da 10 metri con biadesivo

Confezione: 40 metri

I rotoli da 10 metri sono disponibili nei colori:



75+15

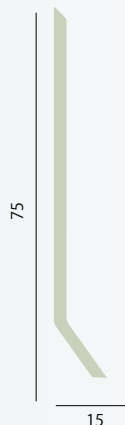

FLESSIBILE 50 mt

SUPERPERFORMANTE

BATTISCOPA CLASSICO

Battiscopa PVC flessibile
Altezza 75 mm | Piede 15 mm | Spessore 1.8 mm

Rotoli da 50 metri

Utilizzo: battiscopa

Codice articolo: M1 Rotoli da 50 metri

Confezione: 100 metri

80+15

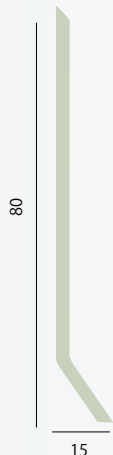

FLESSIBILE 50 mt

SUPERPERFORMANTE

BATTISCOPA CLASSICO

Battiscopa PVC flessibile
Altezza 80mm | Piede 15 mm | Spessore 2 mm

Confezione: 100 metri | Rotoli da 50 metri

Utilizzo: battiscopa

Codice articolo: M7





50 mt **FLESSIBILE**

SU ORDINAZIONE

SUPERPERFORMANTE

BATTISCOPIA CLASSICO

Battiscopa PVC flessibile Rovescio zigrinato
 Altezza 70 mm | Piede 5 mm | Spessore 1.8 mm
 Minimo ordine: 500 metri
 (per colori non disponibili a magazzino)
 Confezione: 100 metri | Rotoli da 50 metri
 Utilizzo: battiscopa
 Codice articolo: M16

70+5

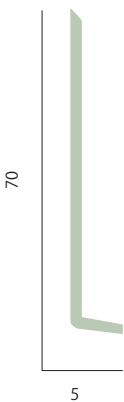

battiscopa **classico**



50 mt **FLESSIBILE**

SU ORDINAZIONE

SUPERPERFORMANTE

BATTISCOPIA CLASSICO

Battiscopa PVC flessibile
 Altezza 70 mm | Piede 7 mm | Spessore 1.8 mm
 Confezione: 100 metri | Rotoli da 50 metri
 Minimo ordine: 500 metri
 Utilizzo: battiscopa
 Codice articolo: M15

70+7

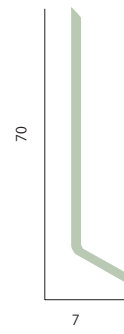

battiscopa **classico**

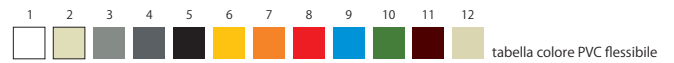

50 mt **FLESSIBILE**

SU ORDINAZIONE

SUPERPERFORMANTE

BATTISCOPIA CLASSICO

Battiscopa PVC flessibile rovescio zigrinato
 Altezza 80 mm | Piede 7.5 mm | Spessore 2 mm
 Confezione: 100 metri | Rotoli da 50 metri
 Minimo ordine: 500 metri
 Utilizzo: battiscopa
 Codice articolo: M52

2



battiscopa **classico**





battiscopa **classico**



90+7



FLESSIBILE



SU ORDINAZIONE

SUPERPERFORMANTE

90

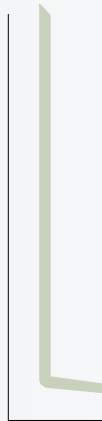

7

BATTISCOPA CLASSICO

Battiscopa PVC flessibile rovescio zigrinato
 Altezza 90 mm | Piede 7 mm | Spessore 1.8 mm
Minimo ordine: 500 metri | Rotoli da 50 metri
Utilizzo: battiscopa
Codice articolo: M17

battiscopa **classico**



FLESSIBILE



SU ORDINAZIONE

SUPERPERFORMANTE

100



10

BATTISCOPA CLASSICO

Battiscopa PVC flessibile rovescio zigrinato
 Altezza 100 mm | Piede 10 mm | Spessore 2 mm
Confezione: 100 metri | Rotoli da 50 metri
Minimo ordine: 500 metri
Utilizzo: battiscopa
Codice articolo: M53

battiscopa **classico**



110+7



FLESSIBILE



SU ORDINAZIONE

SUPERPERFORMANTE

110



7

BATTISCOPA CLASSICO

Battiscopa PVC flessibile rovescio zigrinato
 Altezza 110 mm | Piede 7 mm | Spessore 1.8 mm
Minimo ordine: 500 metri | Rotoli da 50 metri
Utilizzo: battiscopa
Codice articolo: M18

Applicazioni consigliate: settore alimentare, ospedaliero e chimico (macellerie, cucine, laboratori, ospedali, bagni, ecc.)



50 mt

FLESSIBILE

SU ORDINAZIONE

SUPERPERFORMANTE

BATTISCOPA SGUSCIATO SALDABILE

Battiscopa PVC flessibile sgusciato saldabile
Altezza 70 mm | Piede 20 mm | Spessore 2,5 mm

Confezione: da 100 metri | rotolo 50 metri
Codice articolo: M32

Altezza 95 mm | Piede 25 mm | Spessore 2,5 mm
Confezione: da 50 metri | rotolo 50 metri
Codice articolo: M33

Minimo ordine: 200 metri | Utilizzo: battiscopa

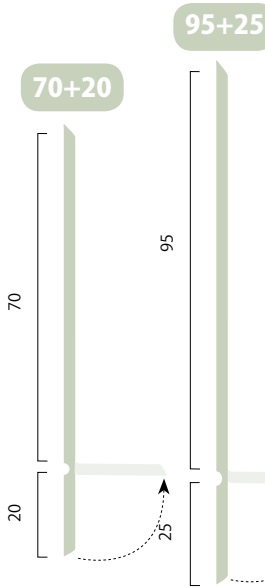

battiscopa **classico**



tabella colore PVC flessibile



FLESSIBILE

SU ORDINAZIONE

SUPERPERFORMANTE

BATTISCOPA SGUSCIATO SALDABILE

Battiscopa PVC flessibile sgusciato saldabile
Altezza 75 mm | Piede 35 mm | Spessore 3 mm

Minimo ordine: 200 metri | Barre da 2 metri
Utilizzo: battiscopa sgusciato
Codice articolo: M19

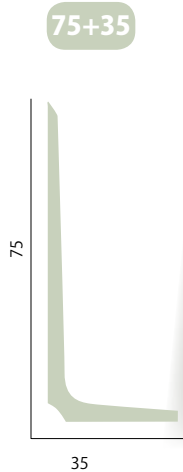

battiscopa **classico**



tabella colore PVC flessibile



40 mt

2 mt

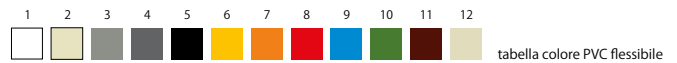
FLESSIBILE

SU ORDINAZIONE

SUPERPERFORMANTE

BATTISCOPA SGUSCIATO SALDABILE

Battiscopa PVC flessibile sgusciato saldabile
Altezza 90 mm | Piede 18 mm | Spessore 2 mm

Confezione: Rotolo da 40 metri | Barre da 2 metri
Minimo ordine: 200 metri
Utilizzo: battiscopa sgusciato

Codice articolo: M31B
Codice articolo: M31R

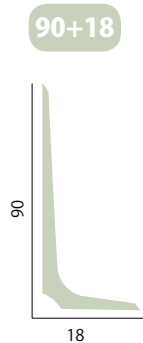

battiscopa **classico**



tabella colore PVC flessibile

battiscopa **classico**



90+45

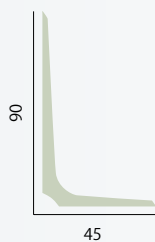

FLESSIBILE



25 mt 2 mt

SU ORDINAZIONE

SUPERPERFORMANTE

BATTISCOPA SGUSCIATO SALDABILE

Battiscopa PVC flessibile sgusciato saldabile
 Rovescio zigrinato
 Altezza 90 mm | Piede 45 mm | Spessore 3 mm
Minimo ordine: 200 metri | Barre da 2 metri
 Rotolo da 25 metri
Utilizzo: battiscopa sgusciato
Codice articolo: M21B
Codice articolo: M21R

battiscopa **classico**

NOVITÀ

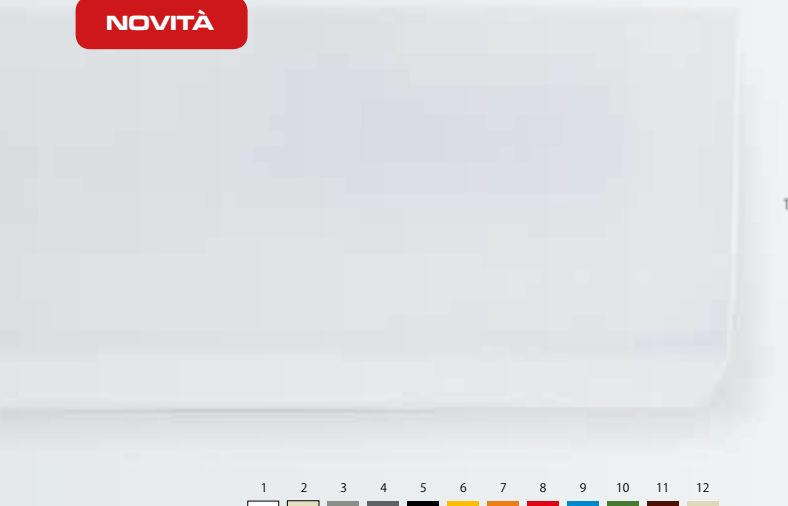

FLESSIBILE

SU ORDINAZIONE

SUPERPERFORMANTE

BATTISCOPA SGUSCIATO

Battiscopa PVC flessibile sgusciato saldabile.
 Finitura a zero per posa direttamente su pavimento.
 Altezza 100 mm | Piede 15 mm | Spessore 2,5 mm | Barre da 2 metri
Confezione: 50 metri
Minimo ordine: 200 metri
Utilizzo: battiscopa sgusciato
Codice articolo: M54

battiscopa **classico**



FLESSIBILE

SU ORDINAZIONE

SUPERPERFORMANTE

BATTISCOPA SGUSCIATO

Battiscopa PVC flessibile sgusciato saldabile
 rovescio zigrinato.
 Altezza 100 mm | Piede 20 mm | Spessore 2,5 mm | Barre da 2 metri
Confezione: 50 metri
Minimo ordine: 200 metri
Utilizzo: battiscopa sgusciato
Codice articolo: M55





40 mt — 2 mt

FLESSIBILE

SU ORDINAZIONE

SUPERPERFORMANTE

BATTISCOPIA SGUSCIATO SALDABILE

Battiscopa PVC flessibile sgusciato saldabile
 Rovescio zigrinato
 Altezza 97 mm | Piede 18 mm | Spessore 2 mm
 Rotoli da 40 metri | Barre da 2 metri
 Minimo ordine: 200 metri
 Utilizzo: battiscopa sgusciato
 Codice articolo: M26B
 Codice articolo: M26R

97+18

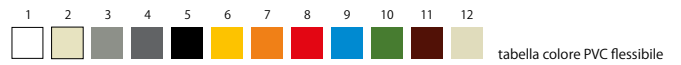
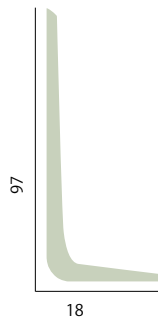

FLESSIBILE

SU ORDINAZIONE

SUPERPERFORMANTE

BATTISCOPIA SGUSCIATO

Battiscopa PVC flessibile sgusciato
 Finitura a zero per posa direttamente su pavimento
 Rovescio zigrinato
 Altezza 100 mm | Piede 30 mm | Spessore 3 mm
 Minimo ordine: 200 metri | Barre da 2 metri
 Utilizzo: battiscopa sgusciato
 Codice articolo: M20

100+30

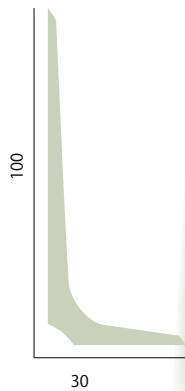

FLESSIBILE

SU ORDINAZIONE

SUPERPERFORMANTE

BATTISCOPIA SGUSCIATO

Battiscopa PVC flessibile sgusciato saldabile.
 Altezza 100 mm | Piede 50 mm |
 Spessore 2,5 mm | Barre da 2 metri
 Confezione: 50 metri
 Minimo ordine: 200 metri
 Utilizzo: battiscopa sgusciato
 ideale per raccordare parete e pavimento.
 Codice articolo: M58

2,5
100

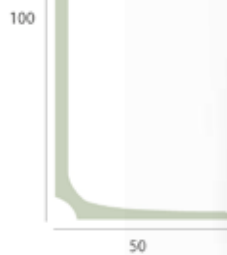

battiscopa **classico**

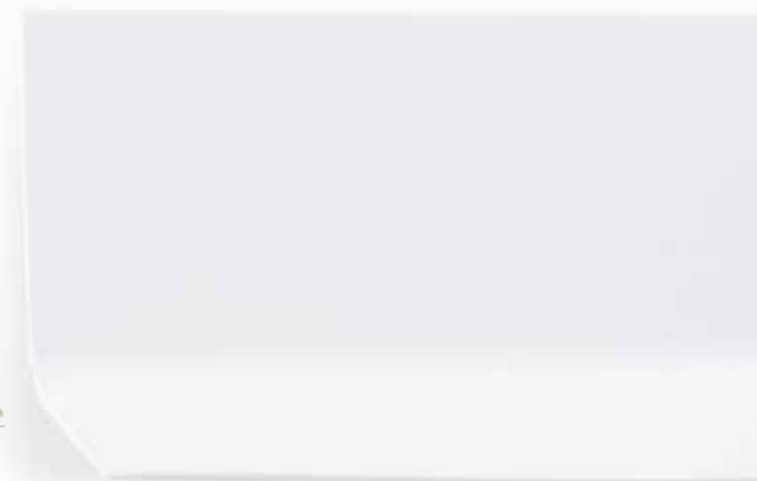

battiscopa **classico**



FLESSIBILE

SU ORDINAZIONE

SUPERPERFORMANTE

BATTISCOPIA SGUSCIATO

Battiscopa PVC flessibile sgusciato saldabile.
 Altezza 100 mm | Piede 55 mm |
 Spessore 2,5 mm | Barre da 2 metri
Confezione: 50 metri
Minimo ordine: 200 metri
Utilizzo: battiscopa sgusciato
Codice articolo: M56

battiscopa **sgusciato**

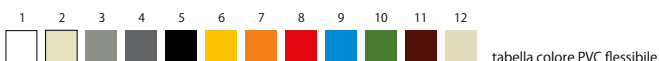
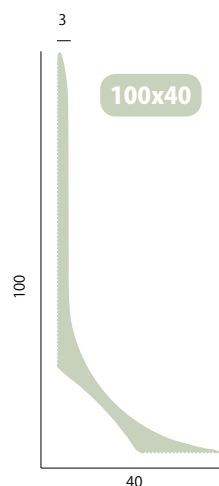

SU ORDINAZIONE

FINITURA



BATTISCOPIA SGUSCIATO SALDABILE

Battiscopa PVC flessibile sgusciato saldabile
 Altezza 100 mm | Piede 40 mm |
 Spessore 3 mm | Barre da 2 metri
Confezione: 40 metri
 Rovescio zigrinato
Minimo ordine: 200 metri
Utilizzo: battiscopa sgusciato
Codice articolo: M39

sottopavimento

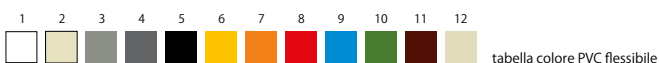
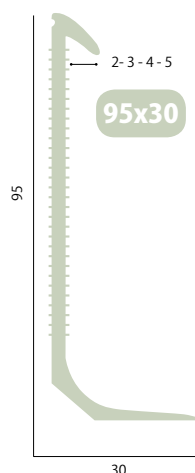

FLESSIBILE

SU ORDINAZIONE



SUPERPERFORMANTE

SOTTOPAVIMENTO

Sottopavimento PVC flessibile
 Altezza 95 mm | Piede 30 mm |
 Spessore 2 mm | Barre da 2 metri
 Quota interna da 2 a 5 mm
Confezione: da 50 metri
Minimo ordine: 200 metri
Utilizzo: sottopavimento sgusciato
Codice articolo: M29



Si consiglia

-  l'utilizzo di una colla per PVC flessibile a doppia spalmatura
-  tenere il prodotto al caldo (18° circa) 24 ore prima dell'utilizzo

La particolare consistenza e flessibilità del materiale lo rendono adatto a tutte le superfici. È facile da tagliare e da posare.

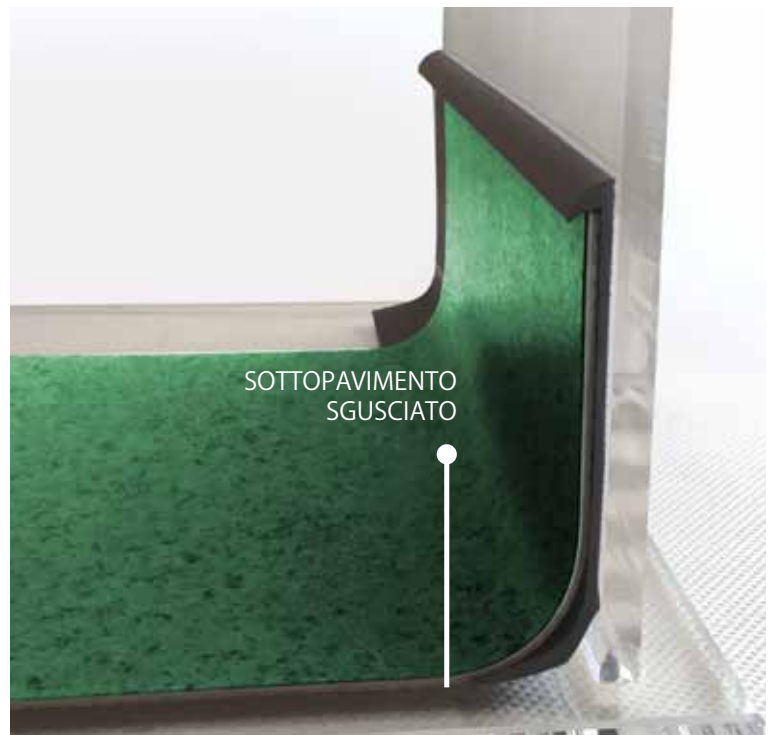

Sgusce di raccordo

Raccordi igienici
tra 2 pareti
o tra pavimento
e muro



Materiale idoneo per ambienti ove si lavorano alimenti, strutture ospedaliere, socio assistenziali e sanitarie in genere.
Il nostro materiale plastico è totalmente impermeabile, liscio, lavabile e disinfettabile. Non rilascia sostanze chimiche nelle normali condizioni d'uso e non viene intaccato dall'utilizzo di detersivi e sgrassanti tradizionali.

sguscia **classico** **FLESSIBILE**



15x15

VERSATILE



SGUSCIA
Sguscia PVC flessibile
15x15 mm | Barre da 2 metri
Confezione: 100 metri
Minimo ordine:
per colori non disponibili
a magazzino 500 metri
Codice articolo: M30



Consigliato:
per sigillare
box doccia,
lavandino,
vasca, ecc.



sguscia **classico** **FLESSIBILE**

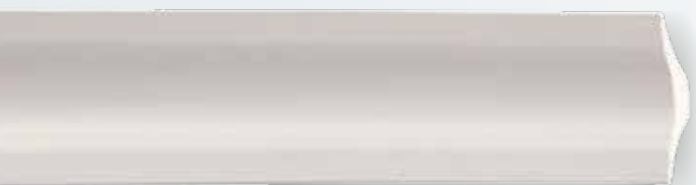

20x20

2 mt

VERSATILE



SGUSCIA
Sguscia PVC flessibile | 20x20 mm
Confezione: 100 metri
Minimo ordine: per colori non disponibili
a magazzino 500 metri
Codice articolo: M10 Barre da 2 metri
Codice articolo: M10F 20 pezzi
(con foro per esposizione)



sguscia **classico** **FLESSIBILE**

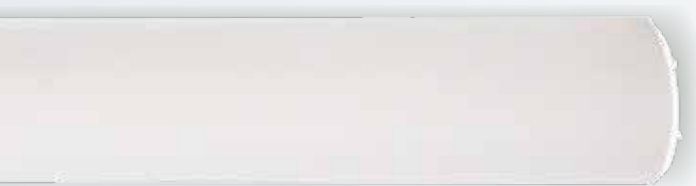

32x32

VERSATILE

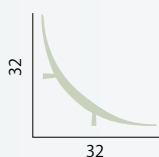

SGUSCIA
Sguscia PVC flessibile
32x32 mm | Barre da 2 metri
Minimo ordine: per colori non disponibili
a magazzino 560 metri
Confezione: 80 metri
Codice articolo: M8





FLESSIBILE 40x40

sguscia **classico**

VERSATILE



SGUSCIA
Sguscia PVC flessibile 40x40 mm
Confezione: 40 metri | Barre da 2 metri
Minimo ordine: per colori non disponibili a magazzino 520 metri
Codice articolo: M11



tabella colore PVC flessibile



FINITURA

RACCORDO
Raccordo in PVC rigido 45x45 mm
Confezione: 20 metri | Barre da 2 metri
Colori disponibili: bianco
Utilizzo: raccordo igienico tra pareti o parete e pavimento, ideale per ambienti pubblici
Codice articolo: RI 17

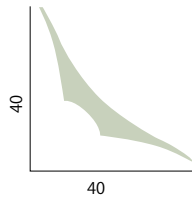
45x45

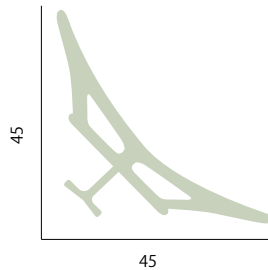

raccordo **igienico**



FINITURA

RACCORDO
Raccordo in PVC rigido 20x20 mm con bordi morbidi
Confezione: 125 metri | Barre da 2,5 metri
Colori disponibili: bianco
Utilizzo: raccordo igienico tra pareti o parete e pavimento, ideale per ambienti pubblici
Codice articolo: RI 8

20x20

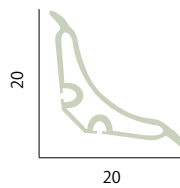

raccordo **igienico**



FINITURA

RACCORDO
Raccordo in PVC rigido 20x20 mm
Confezione: 100 metri | Barre da 2,5 metri
Colori disponibili: bianco
Utilizzo: raccordo igienico tra pareti o parete e pavimento, ideale per ambienti pubblici
Codice articolo: RI 9

20x20

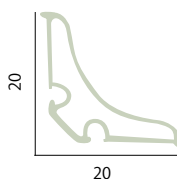

raccordo **igienico**



Profili di protezione

Paragradini

paragradino flessibile

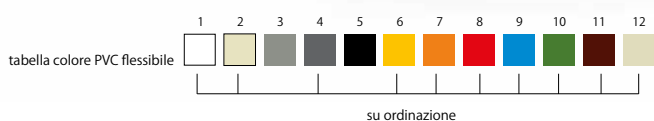

SUPERPERFORMANTE



FLESSIBILE

PARAGRADINO

Paragradino PVC flessibile
Larghezza 60 mm | Altezza 40 mm
Spessore 4 mm | Barre da 2 metri
Confezione: 60 metri
Minimo ordine: 240 metri
Utilizzo: antiscivolo e protezione gradini
Codice articolo: M57

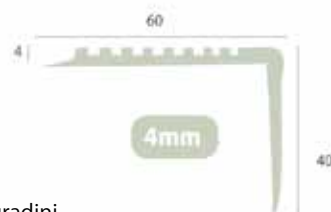

paragradino flessibile

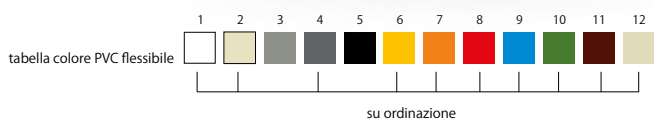

SUPERPERFORMANTE



FLESSIBILE

PARAGRADINO

Paragradino PVC flessibile
Barre da 2 metri | Confezione: 50 metri
Minimo ordine: 200 metri
Utilizzo: antiscivolo e protezione gradini

Larghezza 58 mm | Altezza 37 mm
Spessore 5 mm
Adatto a pavimenti di spessore 2 mm
Codice articolo: M48-2

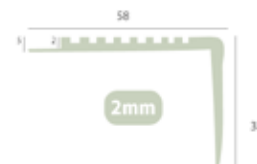

Larghezza 57 mm | Altezza 39 mm
Spessore 5 mm
Adatto a pavimenti di spessore 3 mm
Codice articolo: M48-3

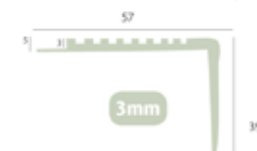

Larghezza 55 mm | Altezza 35 mm
Spessore 5 mm
Adatto a pavimenti di spessore 4 mm
Codice articolo: M48-4

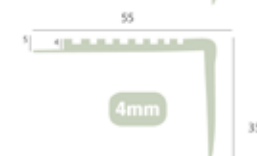



SUPERPERFORMANTE

90 cm 2 mt

FLESSIBILE

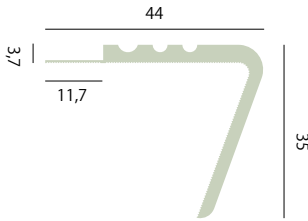

PARAGRADINO

Paragradino PVC flessibile
 Larghezza 44 mm | Altezza 35 mm
 Confezione: 60 metri | Barre da 2 metri
 Confezione: 10 pezzi | Barre da 90 cm
 Minimo ordine: 540 metri
 (per colori non disponibili a magazzino)
 Utilizzo: antiscivolo e protezione gradini
Codice articolo: M40
Codice articolo: M40F
 Confezione: 10 pezzi da 90 cm
 (con foro per esposizione)

paragradino flessibile



SUPERPERFORMANTE

FLESSIBILE

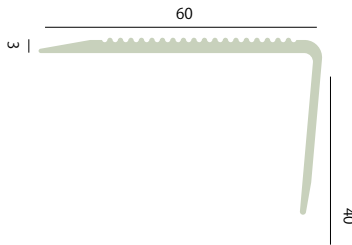

PARAGRADINO

Paragradino PVC flessibile
 Larghezza 60 mm | Altezza 40 mm
 Confezione: 60 metri | Barre da 2 metri
 Minimo ordine: 540 metri
 (per colori non disponibili a magazzino)
 Utilizzo: antiscivolo e protezione gradini
Codice articolo: M41

paragradino flessibile



SUPERPERFORMANTE

FLESSIBILE

10 mt 90 cm
 30 mt 2 mt

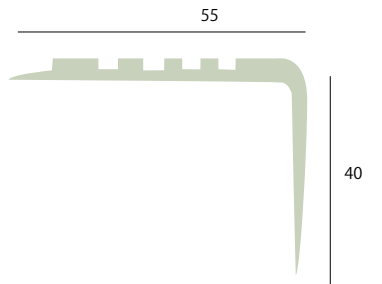

PARAGRADINO

Paragradino PVC flessibile
 Larghezza 55 mm | Altezza 40 mm
 Confezione: 60 metri | Barre da 2 metri
Codice articolo: M2
 Confezione: 60 metri | Rotoli da 10 metri
Codice articolo: M2-10
 Confezione: 60 metri | Rotoli da 30 metri
Codice articolo: M2-30
 Confezione: 10 pezzi | Barre da 2 metri
 (con foro per esposizione)
Codice articolo: M2F
 Minimo ordine: 540 metri
 (per colori non disponibili a magazzino)
 Utilizzo: antiscivolo e protezione gradini

paragradino flessibile

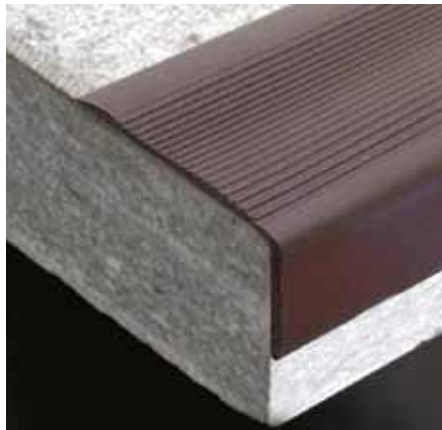
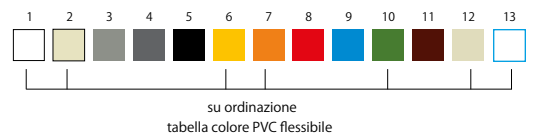

paragradino flessibile

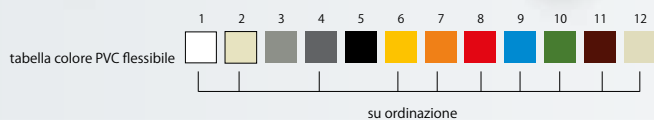

paragradino flessibile

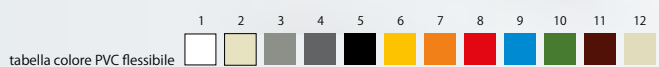

paragradino flessibile



FLESSIBILE

SUPERPERFORMANTE

PARAGRADINO ARROTONDATO

Paragradino PVC flessibile arrotondato a toro
Larghezza 63 mm | Altezza 57 mm
Spessore 3,8 mm | Barre da 2 metri
Confezione: 50 metri
Minimo ordine: 200 metri
(per colori non disponibili a magazzino)
Utilizzo: antiscivolo e protezione gradini
Codice articolo: M47



FLESSIBILE

SUPERPERFORMANTE

PARAGRADINO ARROTONDATO

Paragradino PVC flessibile arrotondato a toro
Barre da 2 metri | Confezione: 50 metri
Minimo ordine: 200 metri
Utilizzo: antiscivolo e protezione gradini

Larghezza 63 mm | Altezza 55 mm
Spessore 3,5 mm
Adatto a pavimenti di spessore 2 mm
Codice articolo: M59-2

Larghezza 63 mm | Altezza 55 mm
Spessore 4 mm
Adatto a pavimenti di spessore 3 mm
Codice articolo: M59-3

Larghezza 63 mm | Altezza 55 mm
Spessore 5 mm
Adatto a pavimenti di spessore 4 mm
Codice articolo: M59-4

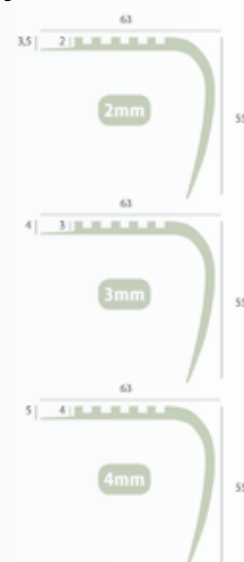

SUPERPERFORMANTE

FLESSIBILE

PARAGRADINO 45X40 PVC FLESSIBILE

Paragradino PVC flessibile
Larghezza 45 mm | Altezza 40 mm
Spessore 2/3 mm | Barre da 2,7 metri
Confezione: 10 pezzi
Minimo ordine: 1350 metri
Utilizzo: antiscivolo e protezione gradini
Codice articolo: M66

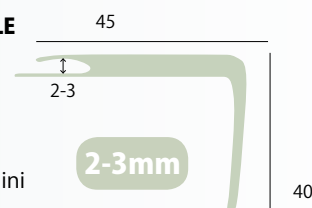



FLESSIBILE

4,5mm

**INSERTO PER PARAGRADINO
PVC FLESSIBILE 45**

Inserto per paracadino PVC flessibile
Larghezza 45 mm | Spessore 4,5 mm
Rotoli: 17 metri

Minimo ordine: 1054 metri

Utilizzo: inserto per paracadino antiscivolo.
Codice articolo: M70

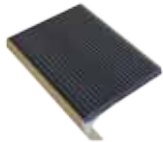
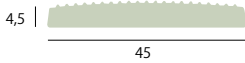

FLESSIBILE

4,5mm

**INSERTO PER PARAGRADINO LISCIO
PVC FLESSIBILE 25**

Inserto per paracadino PVC flessibile
Larghezza 25 mm | Spessore 4,5 mm
Rotoli: 25 metri

Confezione: 6 rotoli

Minimo ordine: 1050 metri

Utilizzo: inserto per paracadino antiscivolo.
Codice articolo: M60

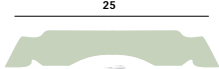

FLESSIBILE

4,8mm

**INSERTO PER PARAGRADINO ZIGRINATO
PVC FLESSIBILE 25**

Inserto per paracadino PVC flessibile
Larghezza 25 mm | Spessore 4,8 mm
Rotoli: 25 metri

Confezione: 6 rotoli

Minimo ordine: 1050 metri

Utilizzo: inserto per paracadino antiscivolo.
Codice articolo: M61

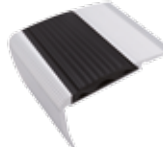
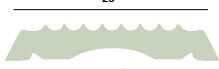

FLESSIBILE

2,5mm

**INSERTO ANTISCIVOLO
PVC FLESSIBILE 23 CON BIADESIVO**

Inserto antiscivolo PVC flessibile
Larghezza 23 mm | Spessore 2,5 mm
Rotoli: 25 metri | Confezione: 25 rotoli

Minimo ordine: 1000 metri

Utilizzo: inserto per paracadino antiscivolo.
Codice articolo: M67

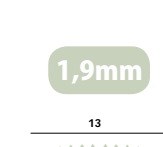

1,9mm

Larghezza 13 mm | Spessore 1,9 mm
Rotoli: 25 metri | Confezione: 25 rotoli
Minimo ordine: 1000 metri

Utilizzo: inserto per paracadino antiscivolo.
Codice articolo: M62

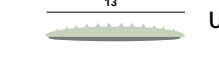

inserto per **paracadino**



NOVITÀ



inserto per **paracadino**

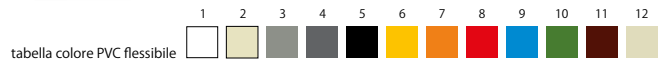

inserto per **paracadino**

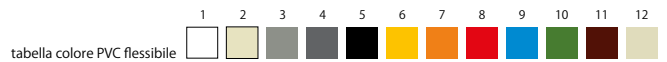

inserto per **paracadino**



Profili di raccordo e Coprisoglia

profilo di raccordo a T

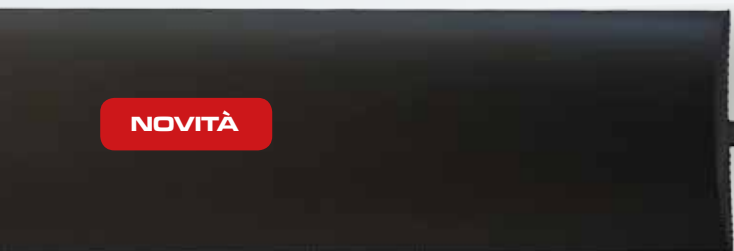

profilo di raccordo a due lati



profilo di raccordo a un lato



profilo di raccordo a due lati



FLESSIBILE



PROFILO DI RACCORDO A T

Profilo di raccordo a TPVC flessibile
Larghezza 40 mm | Spessore 10 mm

Barre: fino a 3 mt

Minimo ordine: 1000 metri

Utilizzo: profilo di raccordo a due lati.

Codice articolo: M69

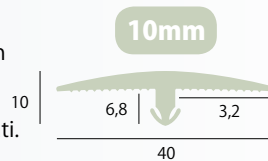

FLESSIBILE



PROFILO DI RACCORDO A DUE LATI

5X30 PVC FLESSIBILE CON BIADESIVO

Profilo di raccordo a due lati PVC flessibile
Larghezza 30 mm | Spessore 4,5 mm

Barre: 1 mt

Confezione: 10 mt

Minimo ordine: 1000 metri

Utilizzo: profilo di raccordo a due lati.

Codice articolo: M63



FLESSIBILE



PROFILO DI RACCORDO A UN LATO

5X30 PVC FLESSIBILE CON BIADESIVO

Profilo di raccordo a un lato PVC flessibile
Larghezza 30 mm | Spessore 4,5 mm

Barre: 1 mt

Confezione: 10 mt

Minimo ordine: 1000 metri

Utilizzo: profilo di raccordo a un lato.

Codice articolo: M64



FLESSIBILE



PROFILO DI RACCORDO A DUE LATI

Profilo di raccordo a due lati PVC flessibile
Larghezza 50 mm | Spessore 7,8 mm

Barre: 1 mt

Confezione: 10 mt

Minimo ordine: 1000 metri

Utilizzo: profilo di raccordo a due lati.

Codice articolo: M68

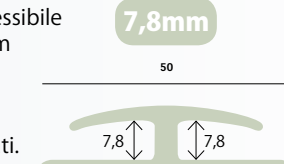

Il collante utilizzato per la banda adesiva è a base acrilica, quindi privo di solventi, non tossico e non infiammabile.

Istruzioni per la posa:

Pulire la superficie sulla quale applicare il profilo con alcool neutro, non deve essere verniciata a polvere. Durante l'applicazione il profilo in PVC deve essere premuto con forza per attivare la colla grazie alla pressione esercitata. Per ottenere la polimerizzazione totale dell'adesivo attendere 72 ore dopo l'applicazione (non staccare subito dopo averlo applicato). Prima della posa, conservare il profilo con l'adesivo, almeno 24 ore a una temperatura minima di 18°. L'adesivo non deve essere freddo al momento dell'applicazione. Stoccare il prodotto ad una temperatura tra i 15° e i 30°.





SUPERPERFORMANTE

FLESSIBILE



2,2mm

35

**PROFILO DI RACCORDO 35
PVC FLESSIBILE CON BIADESIVO**

Profilo di raccordo PVC flessibile
Larghezza 35 mm | Spessore 2,2 mm
Barre: 1 mt
Confezione: 10 mt
Minimo ordine: 1000 metri
Utilizzo: profilo di raccordo.
Codice articolo: M65

profilo di raccordo



1 2 3 4 5 6 7 8 9 10 11 12

tabella colore PVC flessibile



FLESSIBILE

SUPERPERFORMANTE

4



43



COPRISOGLIA ZIGRINATO

Coprisoglia PVC flessibile zigrinata 43 mm
Spessore 4 mm | Barra da 900 mm
Confezione: da 10 pezzi
Minimo ordine: 450 metri

Utilizzo: Per coprire le giunzioni ed eventuali imperfezioni dovute al taglio o alla posa fra pavimenti di diversa natura.

**Codice articolo: M43
Codice articolo: M43F**
(con foro per esposizione)

coprisoglia **zigrinato**



1 2 3 4 5 6 7 8 9 10 11 12

tabella colore PVC flessibile



su ordinazione

FLESSIBILE

SUPERPERFORMANTE

51



46



COPRISOGLIA BOMBATO LISCIO

Coprisoglia PVC flessibile bombato liscio 40 mm
Spessore 3 mm | Barra da 900 mm
Confezione: da 10 pezzi
Minimo ordine: 540 metri

Utilizzo: Per coprire le giunzioni ed eventuali imperfezioni dovute al taglio o alla posa fra pavimenti di diversa natura.

**Codice articolo: M44
Codice articolo: M44F**
(con foro per esposizione)

coprisoglia bombato **liscio**



1 2 3 4 5 6 7 8 9 10 11 12

tabella colore PVC flessibile



su ordinazione



Profili di raccordo

profilo di **raccordo**



profilo di **raccordo**

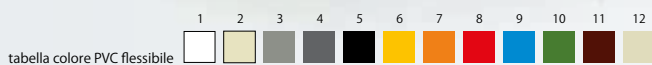

profilo di **raccordo**

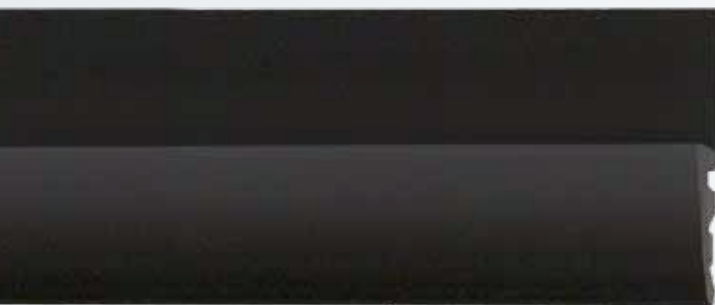

FLESSIBILE

SUPERPERFORMANTE



PROFILO DI RACCORDO

Profilo di raccordo

PVC flessibile

Larghezza 46 mm | Altezza 7 mm

Confezione: 100 metri | Barre da 2 mt

Minimo ordine: 500 metri

Utilizzo: raccordo per zerbini, pavimenti e moquette.

Codice articolo: M46

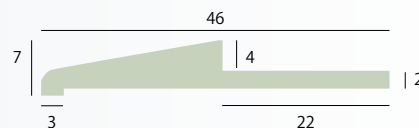

FLESSIBILE

SUPERPERFORMANTE



PROFILO DI RACCORDO

Profilo di raccordo

PVC flessibile

Larghezza 35 mm | Altezza 7 mm

Confezione: 100 metri | Barre da 2 mt

Minimo ordine: 500 metri

Utilizzo: raccordo per zerbini, pavimenti e moquette.

Codice articolo: M45

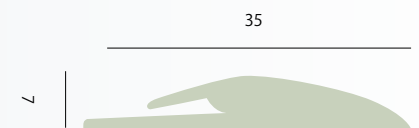

15 mt 2 mt

SUPERPERFORMANTE

FLESSIBILE

PROFILO DI RACCORDO

Profilo di raccordo

PVC flessibile

Larghezza 63 mm | Altezza 10 mm

Confezione: 45 metri - Rotoli 15 metri | 40 metri - Barre da 2 mt

Minimo ordine: 520 metri (per colori non disponibili a magazzino)

Colore nero disponibile a magazzino

Utilizzo: raccordo per zerbini, pavimenti e moquette.

Codice articolo: M9 R Rotoli

Codice articolo: M9 B Barre

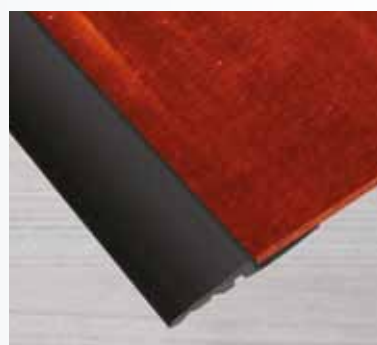
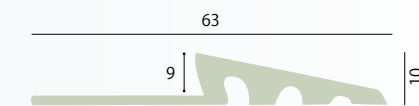

POSA CON NASTRI
MONO/BIOADESIVIPOSA
INCOLLATA

PER INTERNI

REAZIONE AL
FUOCO Bfl-s1

Pavimento a rotoli

in PVC multistrato

bollo rotolo

Pavimento a rotoli in PVC eterogeneo multistrato con superficie in rilievo a bollo e mandorlato. Pavimento non stabilizzato.

Lunghezza 25 mtl | Larghezza 100/200 cm | Spessore 1,3 mm | Peso 2 kg/m² ca.
Lunghezza 25 mtl | Larghezza 100/200 cm | Spessore 1 mm | Peso 1,4 kg/m² ca.

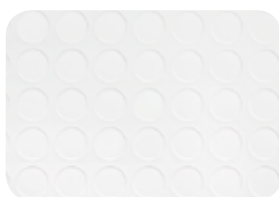

Codice articolo: COL6
Spessore 1,3 mm



Codice articolo: COL7
Spessore 1/1,3 mm



Codice articolo: COL8
Spessore 1/1,3 mm



Codice articolo: COL9
Spessore 1/1,3 mm



Codice articolo: LAMIERA
Spessore 1,3 mm



Codice articolo: COL3
Spessore 1,3 mm



Codice articolo: COL2
Spessore 1,3 mm



Codice articolo: COL1
Spessore 1,3 mm



Codice articolo: COL4
Spessore 1,3 mm



Codice articolo: COL5
Spessore 1,3 mm

corallo rotolo

Pavimento a rotoli in PVC multistrato, con superficie a disegno e gofrata, per uso residenziale. Pavimento non stabilizzato. Particolarmente idoneo per la posa libera, prodotto resistente all'impronta per carichi concentrati.

Lunghezza 40 mtl | Larghezza 200 cm
Spessore 0,8 mm | Peso 1,25 kg/m² ca.



Codice articolo: 252/2
Spessore 0,8 mm

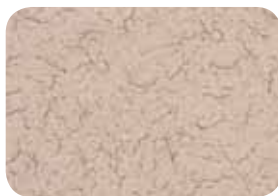

Codice articolo: 252/24
Spessore 0,8 mm



Codice articolo: 237/15
Spessore 0,8 mm



Codice articolo: 267/1
Spessore 0,8 mm



Codice articolo: 267/5
Spessore 0,8 mm

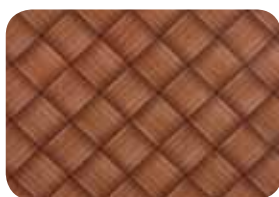

Codice articolo: 283/3
Spessore 0,8 mm



Codice articolo: 336/4
Spessore 0,8 mm



Codice articolo: 366/15
Spessore 0,8 mm



Codice articolo: 366/60
Spessore 0,8 mm

Tubi

tubo **pvc rigido**



I tubi sono disponibili nei colori: 1 bianco 2 beige

Accessori tubi

tappo **per tubo** **ACCESSORI**



raccordi **per tubo**



Cod. art.: 3VIE50

Cod. art.: 4VIE50

Cod. art.: T50

Cod. art.: CURVA50

Consigli di utilizzo:

supporti, aste appendiabiti, bastoni per tende, scaffali, librerie e molti altri oggetti.

Con pochi gesti si possono ottenere strutture resistenti, semplici e facilmente adattabili.



SUPERPERFORMANTE

TUBO PVC RIGIDO

Lunghezza 2 metri | Spessore 2 mm

Diametro 50 mm | **Confezione:** 5 pz

Minimo ordine: su richiesta
(per colori non disponibili a magazzino)

Codice articolo: TU50

Diametro 32 mm | **Confezione:** 5 pz

Minimo ordine: su richiesta
(per colori non disponibili a magazzino)

Codice articolo: TU32

Diametro 20 mm | **Confezione:** 5 pz

Minimo ordine: su richiesta
(per colori non disponibili a magazzino)

Codice articolo: TU20

Diametro 15 mm | **Confezione:** 5 pz

Minimo ordine: su richiesta
(per colori non disponibili a magazzino)

Codice articolo: TU15

Diametro 10 mm | **Confezione:** 5 pz

Minimo ordine: su richiesta
(per colori non disponibili a magazzino)

Codice articolo: TU10

Utilizzo: diversi

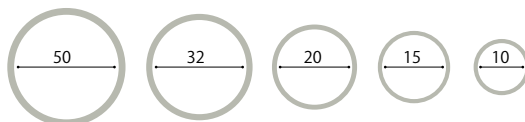

TAPPO PER TUBO

Diametro 50 mm

Confezione: 4 pz

Minimo ordine: 20 confezioni

Codice articolo: TAPPO50

Diametro 32 mm

Confezione: 4 pz

Minimo ordine: 20 confezioni

Codice articolo: TAPPO32

RACCORDI PER TUBO

Disponibili raccordi per tubi

Diametro 50 mm



Salvaparete

Protezione e finitura dei muri



500X80

800X80

SALVAEURO

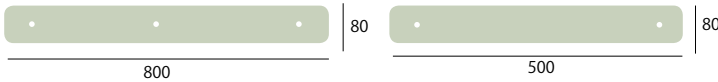
**SALVAPARETE 500X80**

Altezza 80 mm | Lunghezza 500 mm

Spessore 4 mm

Confezione: 50 pezzi

Cod. articolo: 1B1 trasparente, 1B2 bianco, 1B3 fumè, 1B4 avorio**Cod. articolo: 1B1B trasparente, 1B2B bianco, 1B3B fumè, 1B4B avorio**

Confezione: 25 pezzi

confezionato singolarmente con kit viti e tasselli e codice a barre

SALVAPARETE 800X80

Altezza 80 mm | Lunghezza 800 mm

Spessore 4 mm

Confezione: 50 pezzi

Cod. articolo: 1BS1 trasparente, 1BS2 bianco, 1BS3 fumè, 1BS4 avorio**Cod. articolo: 1BS1B trasparente, 1BS2B bianco, 1BS3B fumè, 1BS4B avorio**

Confezione: 25 pezzi

confezionato singolarmente con kit viti e tasselli e codice a barre

L'applicazione è estremamente semplice: è sufficiente eseguire un foro di 5 mm di diametro con un trapano. Inserire l'apposito tassello in dotazione nel foro, rimuovere accuratamente con un panno l'eventuale polvere sul muro ed infine applicare il Salvaparete fissandolo con le apposite viti. È incluso nella confezione il kit di montaggio (viti e tasselli).

personalizzabile

in dimensioni ad hoc

SALVAEURO



1000X197

1000X100

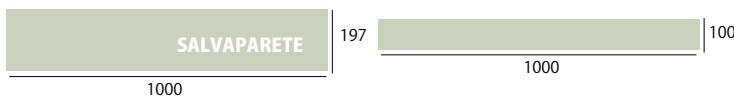
**SALVAPARETE 1000X197**

Altezza 197 mm | Lunghezza 1000 mm

Spessore 2 mm

Confezione: 50 pezzi

Codice articolo: 1BS20 trasparente**SALVAPARETE 1000X100**

Altezza 100 mm | Lunghezza 1000 mm

Spessore 2 mm

Confezione: 50 pezzi

Codice articolo: 1BS10 trasparente**Utilizzo:**

I salvaparete sono particolarmente adatti per uso domestico, uffici, sale d'attesa e tutti i locali dove i muri sono particolarmente esposti a possibili danneggiamenti. La versione nel colore trasparente è adatta ad ogni tipo di arredamento.

Salvaparete **trasparente**
Salvaparete **fumè**



Salvaparete **bianco**
Salvaparete **avorio**



Salvaparete **trasparente**



SALVAPARETE



Cintino tapparella



50 mt | 5mt | 7mt

SUPERPERFORMANTE

CINTINO TAPPARELLA

Cintino tapparella PVC flessibile

rinforzato con fili in poliestere

Altezza 21,5 mm | Spessore 2,2 mm

Rotolo da 50, 5 e 7 metri

Confezione: da 100 metri

Minimo ordine: 3000 metri

(per colori non disponibili a magazzino)

Utilizzo: cintino per tapparella

Codice articolo: FP1, FP5, FP7

21,5

2,2

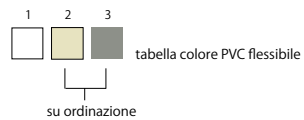
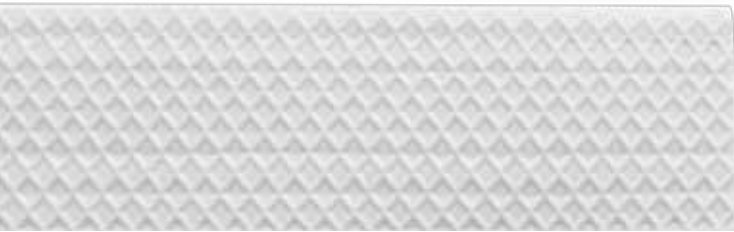

Profilo rinforzato

90 mt



SUPERPERFORMANTE

PROFILO RINFORZATO

Profilo rinforzato PVC flessibile rinforzato con fili in poliestere
Larghezza 39 mm | Spessore 1,5 mm
Rotolo da 90 metri
PRODOTTO SU RICHIESTA
Utilizzo: diversi
Codice articolo: FP2

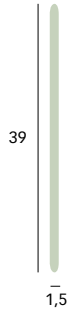

5
tabella colore PVC flessibile



SUPERPERFORMANTE

GUAINA PVC

Diametro 40 mm
PRODOTTO SU RICHIESTA
Utilizzo: diversi
Codice articolo: D14



5
tabella colore PVC flessibile

guaina **PVC**



SUPERPERFORMANTE

TUBO PVC FLESSIBILE

Circonferenza esterna 23mm
Circonferenza interna 19 mm
Spessore 2 mm
PRODOTTO SU RICHIESTA
Utilizzo: diversi
Codice articolo: D11

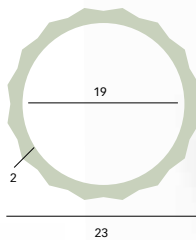

5
tabella colore PVC flessibile

tubo **PVC**



Raccordi igienici

Profili di finitura per piastrelle



FINITURA

raccordo **igienico**



FINITURA

raccordo **igienico**

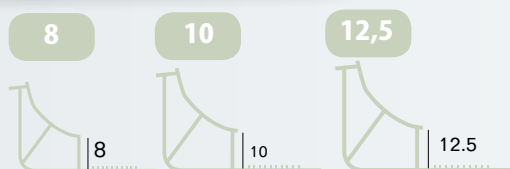
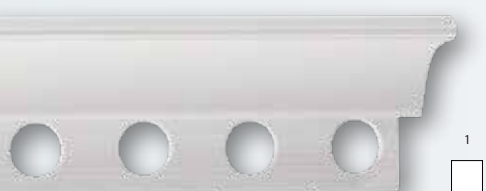

RACCORDO IGIENICO

Raccordo igienico in PVC rigido
Altezza 8 mm | Lunghezza 2,70 metri

Confezione: 108 metri

Codice articolo: RI 1

Altezza 10 mm | Lunghezza 2,70 metri

Confezione: 108 metri

Codice articolo: RI 2

Utilizzo: raccordo per angoli interni, ideale per raccordare le pareti con la vasca da bagno o il piatto doccia

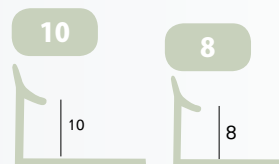

RACCORDO IGIENICO

Raccordo igienico in PVC rigido
Altezza 8 mm | Lunghezza 2,50 metri | Confezione: 50 metri

Codice articolo: RI 3

Altezza 10 mm | Lunghezza 2,50 metri | Confezione: 50 metri

Codice articolo: RI 4

Altezza 12,5 mm | Lunghezza 2,50 m | Confezione: 50 metri

Codice articolo: RI 5

Utilizzo: raccordo igienico tra pareti o parete e pavimento, ideale per ambienti pubblici.

ANGOLO INTERNO

Per articolo RI3, RI4, RI5

Confezione: da 30 pezzi

Utilizzo: angolo interno raccordo igienico.

Codice articolo: RI 6

ANGOLO ESTERNO

Per articolo RI3, RI4, RI5

Confezione: da 30 pezzi

Utilizzo: angolo esterno raccordo igienico

Codice articolo: RI 7

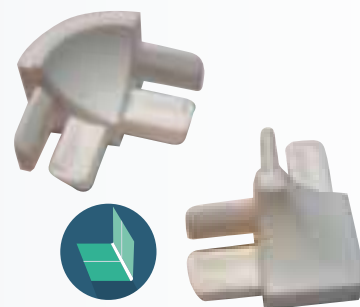

Giunti

di dilatazione per pavimento



giunti **in pvc**



Colori disponibili:

Esterno beige a. - Interno beige a.

Esterno grigio chiaro - Interno grigio chiaro

Esterno grigio chiaro - Int. trasparente

Esterno grigio scuro - Int. trasparente

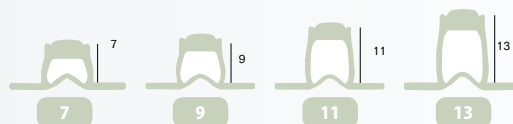

GIUNTO

Giunto elastico per posa a colla h 8x8 mm

Lunghezza 2,50 metri | Altezza utile 7 mm | **Confezione:** 100 metri | **Codice articolo:** RG1

Giunto elastico per posa a colla h 10x8 mm

Lunghezza 2,50 metri | Altezza utile 9 mm | **Confezione:** 100 metri | **Codice articolo:** RG2

Giunto elastico per posa a colla h 12x8 mm

Lunghezza 2,50 metri | Altezza utile 11 mm | **Confezione:** 100 metri | **Codice articolo:** RG3

Giunto elastico per posa a colla h 14x8 mm

Lunghezza 2,50 metri | Altezza utile 13 mm | **Confezione:** 100 metri | **Codice articolo:** RG4

Utilizzo: giunto di dilatazione per posa a colla.

Ha la funzione di compensare i movimenti dovuti alla dilatazione del pavimento.

Smusso

smusso **pvc rigido**



SMUSSO PVC RIGIDO

23x32 mm | Altezza 23 mm | Barre da 2 metri

Confezione: 140 metri | **Minimo ordine:** 980 metri

Codice articolo: R11

15x20 mm | Altezza 15 mm | Barre da 2 metri

Confezione: 200 metri | **Minimo ordine:** 1000 metri

Codice articolo: R12

Utilizzo: profilo di finitura per calcestruzzo

tabella colore PVC rigido





Applicazioni consigliate:
sette nautico, ospedaliero
e chimico (macellerie, cucine,
laboratori, ospedali, bagni, ecc.)



GIUNTI

Colori jolly e listelli

pastello colori

1	2	3	4	5	6	7	8	9
bianco	celeste	verde	rosa solare	avorio 2	beige a.	avorio 3	avorio 4	grigio chiaro
10	11	12	13	14	15	16	17	18
grigio scuro	rosa antico	lilla	rosso	arancione	blu	giallo	marrone	nero

marmorizzati colori

1	2	3	4	5	6	7	8	9	10
beige c.	giallo	beige S. Angelo	trav. avorio	beige med.	crema c.	trav. rosa	beige s.	trav. beige o	visone
11	12	13	14	15	16	17	18	19	20
rosa antico	trav. grigio	grigio	navona	rosa	rosa solare	trav. nocc.	trav. niagara	trav. beige	verde c'1
21	22	23	24	25	26	27	28	29	30
verde c	verde g.	verde s.	azzurro c.	azzurro	grigio c.	celeste	grigio lux	nero	bianco

Profili

per rivestimenti in ceramica



LISTELLO PER CERAMICA

Listello per ceramica in PVC rigido
 Altezza 8 mm o 10 mm
 Lunghezza 2,70 metri
 Confezione: 67,5 metri
Utilizzo: profilo di finitura per rivestimenti. Proteggono e rendono molto più resistenti le parti terminali delle piastrelle. Utilizzare lo stesso collante utilizzato per la posa della ceramica. Scegliere sempre il profilo con lo stesso spessore della piastrella utilizzata.
Codice articolo: L 8 - L 10

VERSATILE

8-10



Listello **pastello** e **marmorizzato**



Jolly marmorizzati



VERSATILE



JOLLY

Jolly in PVC rigido
 Altezza 6 mm | Lunghezza 2,70 metri
 Confezione: 135 metri
Codice articolo: J 6

6



JOLLY

Jolly in PVC rigido
 Altezza 8 mm | Lunghezza 2,70 metri
 Confezione: 135 metri
Codice articolo: J 8

8



JOLLY

Jolly in PVC rigido
 Altezza 10 mm | Lunghezza 2,70 metri
 Confezione: 135 metri
Codice articolo: J 10

10



JOLLY

Jolly in PVC rigido
 Altezza 12,5 mm | Lunghezza 2,70 metri
 Confezione: 135 metri
Codice articolo: J 12,5

12,5



TERMINALE PROFILO JOLLY

terminale Jolly in PVC rigido
 Altezza 8 mm
 Confezione: 50 pz
 Colore: bianco
Codice articolo: JT 8

TERMINALE PROFILO JOLLY

terminale Jolly in PVC rigido
 Altezza 10 mm
 Confezione: 50 pz
 Colore: bianco
Codice articolo: JT 10



Jolly pastello



Mensole

in PMMA cristallo con cintini rinforzati



VERSATILE

DESIGN MODERNO

NON TEME L'ACQUA

veloce e facile da applicare
GUARDA IL VIDEO!



Scansiona con il tuo telefono o cerca **Trafil mensola** su internet per vedere il video del montaggio.

L'applicazione è molto semplice: è sufficiente piegare a metà i cintini, applicare un chiodo con il martello all'interno dei fori e inserire la mensola all'interno dei cintini appoggiandola. I chiodi non sono inclusi nella confezione.

 **personalizzabile**

scegli il cintino che si adatta di più al tuo ambiente



600X150

750X150

150

600/750

MENSOLA 600X150

Mensola in PMMA cristallo
Altezza 150 mm | Lunghezza 600 mm
Spessore 8 mm

Codice articolo: MENS600x150

MENSOLA 750X150

Mensola in PMMA cristallo
Altezza 150 mm | Lunghezza 750 mm
Spessore 8 mm

Codice articolo: MENS750x150



CINTINO

Cintino PVC flessibile rinforzato con fili in poliestere
Altezza 21,5 mm | Spessore 2,2 mm
Confezione: da 2 pz da 1 metro
Utilizzo: cintino reggimensola
Codice articolo: CIN1

21,5



2,2

1

5

13



tabella colore PVC flessibile





Prodotto testato

Le mensole Trafil sono state testate per la resistenza al peso e alla trazione.

Consigli di utilizzo:

Consigliamo di utilizzare chiodi in acciaio con le seguenti misure minime:



Utilizzare una livella per effettuare i fori allineandoli alla stessa altezza in modo da ripartire equamente il peso. Non consigliamo l'utilizzo su pareti in cartongesso.

Maggiori informazioni sulla portata massima possono essere fornite su richiesta del Cliente.



Policarbonato alveolare

Trasparenza isolamento termico e resistenza

Il policarbonato è un tecnopolimero con notevoli caratteristiche di trasparenza, isolamento termico e resistenza agli urti. La struttura alveolare delle lastre ottimizza tutte queste caratteristiche rendendo il prodotto particolarmente adatto nell'edilizia civile ed industriale. Il lato esterno è prodotto con protezione U.V. garantendo la resistenza all'invecchiamento anche dopo una lunga esposizione al sole ed agli agenti atmosferici.

policarbonato alveolare CRISTALLO



LASTRA POLICARBONATO ALVEOLARE

Caratteristiche tecniche:

dilatazione lineare: 0,065 mm/m°C

temperatura d'impiego: -40°C +120°C

protezione ai raggi U.V. reazione al fuoco EuroClass Bs1 d0

Utilizzo: coperture, finestrate, serre, lucernari, verande, gazebo, pensiline, controsoffitti.

Risparmio energetico fino al 40% rispetto al vetro.

Foratura: i pannelli si possono forare con normali punte elicoidali per metalli. I fori devono distare almeno 40 mm dal bordo dei pannelli, il diametro dei fori deve essere maggiore di quello dei fissaggi per consentire la dilatazione del materiale. Considerare la dilatazione termica in fase di installazione (0,065 mm/m°C).

Taglio: utilizzare un seghetto alternativo, a nastro, circolare con lame a dentatura fine o con lame al widia.

Movimentazione: stoccare il materiale al riparo dal sole e dalla pioggia per evitare accumulo di calore nell'imballo e conseguente condensa negli alveoli.

	2 PARETI		3 PARETI
4	6	10	16
Misure: 1050x2000 mm	Misure: 1050x2000 mm	Misure: 1050x2000 mm	Misure: 1050x2000 mm
Codice articolo: B\2138\7018D	Codice articolo: B\2123\7018D	Codice articolo: B\2125\7018A	Codice articolo: B\2161\7018A
Conf: 12 PZ	Conf: 12 PZ	Conf: 12 PZ	Conf: 12 PZ

ACCESSORI

Sono disponibili gli accessori per la posa, rendendo i prodotti adatti a qualsiasi tipo di situazione:

PROFILO "H" in policarbonato per accoppiamento laterale

PROFILO "U" in policarbonato per chiusura alveoli

BATZ epdm+rondella inox

PROFILO U

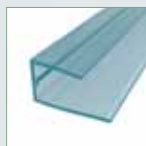

Conf: 50 PZ
barre da 2,1m - 6 mm
Codice articolo:
B\1158

barre da 2,1m - 10 mm
Codice articolo:
B\1160

barre da 2,1m - 16 mm
Codice articolo:
B\1161

trasparente



PROFILO H

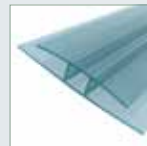

Conf: 25 PZ
barre da 2m - 6 mm
Codice articolo:
B\1162A

barre da 2m - 10 mm
Codice articolo:
B\1164A

barre da 2m - 16 mm
Codice articolo:
B\1165A

trasparente



BATZ



Conf: 20 PZ
30 mm
Codice articolo:
BATZ/30





Cristallo sicuro

Autoestinguente, leggero e sicuro

Le lastre in policarbonato compatto hanno eccellenti proprietà meccaniche, termiche ed elettriche.

Sono elastiche e resistenti agli urti, rispetto al vetro garantiscono un maggiore isolamento termico ed acustico.

La leggerezza (a parità di spessore pesano il 50% in meno rispetto al vetro) consente di ridurre notevolmente il peso delle strutture. Riassumendo le caratteristiche principali che contraddistinguono le lastre in policarbonato compatto sono: autoestinguenza, sicurezza, leggerezza, trasmissione luminosa, protezione ai raggi U.V.

MULTIFUNZIONE

SUPERLEGGERO

SALVAEURO

LASTRA POLICARBONATO COMPATTO

Lastra 500x1000 | spessore 2-3-4-5 mm

Confezione: 12 pz

Codice articolo: LCP2C500X1000

Lastra 1000x1000 | spessore 2-3-4-5 mm

Confezione: 6 pz

Codice articolo: LCP2C1000X1000

Lastra 1000x1500 | spessore 2-3-4-5 mm

Confezione: 4 pz

Codice articolo: LCP2C1000X1500

Lastra 1000x2000 | spessore 2-3-4-5 mm

Confezione: 3 pz

Codice articolo: LCP2C1000X2000

Caratteristiche tecniche: dilatazione lineare: 0,065 mm/m°C
temperatura d'impiego: -40°C +120°C
protezione ai raggi U.V. reazione al fuoco EuroClass B-s2,d0.

Su richiesta: colori bronzo e opale.

Utilizzo: coperture, finestre, verande, gazebo, pensiline, controsoffitti, box doccia, insegne luminose, schermi per lampade, segnali stradali, quadri elettrici.

Posa: è possibile installare le lastre nella maggior parte delle strutture e dei telai in PVC, legno, acciaio e alluminio. Il telaio deve mantenere fissa la lastra, consentendo alla stessa di dilatarsi.

Foratura e taglio: i pannelli si possono forare con normali punte elicoidali per metalli.

I fori devono distare almeno 40 mm dal bordo dei pannelli, il diametro dei fori deve essere maggiore di quello dei fissaggi per consentire la dilatazione del materiale. Considerare la dilatazione termica in fase di installazione (0,065 mm/m°C).

Utilizzare un seghetto alternativo con lame idonee per la plastica o circolare con lame al widia. Stoccare il materiale al riparo dal sole e dalla pioggia per evitare accumulo di calore nell'imballo.

Pulizia: pulire con acqua e detersivi neutri, evitare prodotti abrasivi.



Cristallo sicuro



personalizzabile
a richiesta tagli su misura



ACCESSORIO

RONDELLA

RONDELLA
in alluminio e esp.

Conf: 20 PZ
22 mm

Codice articolo: ROND/22





Specchio sicuro

Infrangibile e riflettente

Ottime proprietà ottiche, elastiche e resistenti agli urti

Specchio sicuro



INFRANGIBILE

SALVAEURO

Colori disponibili: specchio.

Foratura e taglio:

per la foratura è possibile utilizzare punte per il metallo. Eseguire un diametro del foro (circa 1,5 mm) più grande del diametro della vite, in previsione della dilatazione della lastra. Fissare bene la lastra per evitare rotture. Rimuovere la protezione solo dopo aver eseguito il taglio. Utilizzare un seghetto alternativo con lame idonee per la plastica o circolare con lame al widia. Stoccare il materiale al riparo dal sole e dalla pioggia per evitare accumulo di calore nell'imballo. Collocare le lastre su superfici orizzontali piane, assicurandosi che appoggino su tutta la loro superficie.

Pulizia:

pulire con acqua e detersivi neutri, evitare prodotti abrasivi. Asciugare con un panno morbido esercitando poca pressione. Non usare alcool.

Utilizzo:

specchiere mobili, pareti, soffitti, colonne e pavimenti



SPECCHIO SICURO

Lastra 500x500 mm | spessore 2 mm | Confezione: 5 pz

Codice articolo: LMC2S500X500

Lastra 500x1000 mm | spessore 2 mm | Confezione: 5 pz

Codice articolo: LMC2S500X1000

Lastra 1000x1000 mm | spessore 2 mm | Confezione: 5 pz

Codice articolo: LMC2S1000X1000

Lastra 1000x1500 mm | spessore 2 mm | Confezione: 5 pz

Codice articolo: LMC2S1000X1500

Lastra 1000x2000 mm | spessore 2 mm | Confezione: 5 pz

Codice articolo: LMC2S1000X2000

Lastre multiuso

Autoestingente, colorato e sicuro

Le lastre in PVC espanso sono leggere, resistenti, di facile taglio ed applicazione. Semplici da lavorare, pulire e serigrafare. Resistono agli agenti atmosferici e soprattutto sono autoestinguenti.



MULTIFUNZIONE

personalizzabile

a richiesta tagli su misura

SUPERLEGGERO

SALVAEURO

Lastre multiuso

LASTRA IN PVC ESPANSO

Utilizzo: è un prodotto utilizzabile per divisori, rivestimenti, cartelli, lavori di bricolage, pannelli decorativi.

Colori disponibili: bianco, nero, rosso, giallo, verde, blu, grigio.

Pulizia: pulire con acqua e detersivi neutri, evitare prodotti abrasivi.



tabella colore dedicata lastre multiuso



Codice	Descrizione	Misure mm	Sp.mm	Q. imb. min.
PVCB500X500	LASTRA MULTIUSO BIANCO	500 X 500	3	4
PVCB500X1000	LASTRA MULTIUSO BIANCO	500 X 1000	3	2
PVCB500X1500	LASTRA MULTIUSO BIANCO	500 X 1500	3	2
PVCB1000X1000	LASTRA MULTIUSO BIANCO	1000 X 1000	3	2
PVCB1000X1500	LASTRA MULTIUSO BIANCO	1000 X 1500	3	2
* PVCB1000X2000	LASTRA MULTIUSO BIANCO	1000 X 2000	3	1
PVCG500X500	LASTRA MULTIUSO GIALLO	500 X 500	3	4
PVCG500X1000	LASTRA MULTIUSO GIALLO	500 X 1000	3	2
PVCG500X1500	LASTRA MULTIUSO GIALLO	500 X 1500	3	2
PVCG1000X1000	LASTRA MULTIUSO GIALLO	1000 X 1000	3	2
PVCG1000X1500	LASTRA MULTIUSO GIALLO	1000 X 1500	3	2
* PVCG1000X2000	LASTRA MULTIUSO GIALLO	1000 X 2000	3	1
PVCR500X500	LASTRA MULTIUSO ROSSO	500 X 500	3	4
PVCR500X1000	LASTRA MULTIUSO ROSSO	500 X 1000	3	2
PVCR500X1500	LASTRA MULTIUSO ROSSO	500 X 1500	3	2
PVCR1000X1000	LASTRA MULTIUSO ROSSO	1000 X 1000	3	2
PVCR1000X1500	LASTRA MULTIUSO ROSSO	1000 X 1500	3	2
* PVCR1000X2000	LASTRA MULTIUSO ROSSO	1000 X 2000	3	1
PVCV500X500	LASTRA MULTIUSO VERDE	500 X 500	3	4
PVCV500X1000	LASTRA MULTIUSO VERDE	500 X 1000	3	2
PVCV500X1500	LASTRA MULTIUSO VERDE	500 X 1500	3	2
PVCV1000X1000	LASTRA MULTIUSO VERDE	1000 X 1000	3	2
PVCV1000X1500	LASTRA MULTIUSO VERDE	1000 X 1500	3	2
* PVCV1000X2000	LASTRA MULTIUSO VERDE	1000 X 2000	3	1
PVCBL500X500	LASTRA MULTIUSO BLU	500 X 500	3	4
PVCBL500X1000	LASTRA MULTIUSO BLU	500 X 1000	3	2
PVCBL500X1500	LASTRA MULTIUSO BLU	500 X 1500	3	2
PVCBL1000X1000	LASTRA MULTIUSO BLU	1000 X 1000	3	2
PVCBL1000X1500	LASTRA MULTIUSO BLU	1000 X 1500	3	2
* PVCBL1000X2000	LASTRA MULTIUSO BLU	1000 X 2000	3	1
PVCGR500X500	LASTRA MULTIUSO GRIGIO	500 X 500	3	4
PVCGR500X1000	LASTRA MULTIUSO GRIGIO	500 X 1000	3	2
PVCGR500X1500	LASTRA MULTIUSO GRIGIO	500 X 1500	3	2
PVCGR1000X1000	LASTRA MULTIUSO GRIGIO	1000 X 1000	3	2
PVCGR1000X1500	LASTRA MULTIUSO GRIGIO	1000 X 1500	3	2
* PVCGR1000X2000	LASTRA MULTIUSO GRIGIO	1000 X 2000	3	1
PVCN500X500	LASTRA MULTIUSO NERO	500 X 500	3	4
PVCN500X1000	LASTRA MULTIUSO NERO	500 X 1000	3	2
PVCN500X1500	LASTRA MULTIUSO NERO	500 X 1500	3	2
PVCN1000X1000	LASTRA MULTIUSO NERO	1000 X 1000	3	2
PVCN1000X1500	LASTRA MULTIUSO NERO	1000 X 1500	3	2
* PVCN1000X2000	LASTRA MULTIUSO NERO	1000 X 2000	3	1

*NB Il formato 1000x2000 mm è vincolato a ordine minimo da abbinare ad altri colori o materiali della stessa misura.

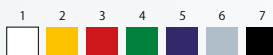
Vetro sintetico

Resistente e luminoso

Le lastre in polistirolo compatto hanno buone proprietà meccaniche, elevata stabilità dimensionale al calore, sono molto resistenti agli urti, facili da lavorare ed applicare. Molto trasparenti e luminose permettono un utilizzo estremamente versatile.



personalizzabile

a richiesta vetro antiriflesso e tagli su misura

ROBUSTO

MULTIFUNZIONE

LUMINOSO

SALVAEURO

Vetro sintetico

LASTRA POLISTIROLO COMPATTO

Utilizzo: cornici per quadri, poster, foto, display, bricolage, vetri per interni e box doccia.

Taglio: Si taglia con un cutter o seghetto alternativo.

Foratura: Utilizzare punte da legno o da ferro.

Piegatura: Si può piegare con una pistola ad aria calda.

Incollaggio: Utilizzare colle specifiche o silicone.

Facilmente decorabile.

Consigliamo l'utilizzo in ambienti interni.

Pulizia:

Pulire con acqua e detersivi neutri, evitare prodotti abrasivi.

Vetro a metro

Leggero, sicuro e flessibile

Film trasparente multiuso.

Facile da modellare in ogni sua applicazione.



CRISTALLO SICURO



Vetro a metro

MULTIFUNZIONE

SUPERLEGGERO

SALVAEURO

FILM TRASPARENTE IN BOBINA

bobina 1x100 mt | spessore 0,25 Confezione: 1 pz

Codice articolo: PVC025X1X100

bobina 1x50 mt | spessore 0,75 Confezione: 1 pz

Codice articolo: PVC075X1X50

Caratteristiche tecniche: trasparente, leggero, resistente alle basse temperature, impermeabile.

Utilizzo: cornici per quadri, poster, foto, bricolage.

Pulizia: pulire con acqua e detersivi neutri, evitare prodotti abrasivi.



Vetro sintetico

LASTRA POLISTIROLO COMPATTO



personalizzabile a richiesta vetro antiriflesso e tagli su misura

LUMINOSO

SALVAEURO

ROBUSTO

MULTIFUNZIONE

Codice	Descrizione	Misure mm	Sp.mm +/-	Q. imb. min.
PLC500X250X2	VETRO SINTETICO LISCIO CRISTALLO	500 x 250	2	5
PLC500X500X2	VETRO SINTETICO LISCIO CRISTALLO	500 x 500	2	5
PLC500X1000X2	VETRO SINTETICO LISCIO CRISTALLO	500 x 1000	2	5
PLC500X1250X2	VETRO SINTETICO LISCIO CRISTALLO	500 x 1250	2	5
PLC500X1500X2	VETRO SINTETICO LISCIO CRISTALLO	500 x 1500	2	5
PLC1000X1000X2	VETRO SINTETICO LISCIO CRISTALLO	1000 x 1000	2	5
PLC1000X1500X2	VETRO SINTETICO LISCIO CRISTALLO	1000 x 1500	2	5
PLC1000X2000X2	VETRO SINTETICO LISCIO CRISTALLO	1000 x 2000	2	5
PLC500X250X2,5	VETRO SINTETICO LISCIO CRISTALLO	500 x 250	2,5	5
PLC500X500X2,5	VETRO SINTETICO LISCIO CRISTALLO	500 x 500	2,5	5
PLC500X1000X2,5	VETRO SINTETICO LISCIO CRISTALLO	500 x 1000	2,5	5
PLC500X1250X2,5	VETRO SINTETICO LISCIO CRISTALLO	500 x 1250	2,5	5
PLC500X1500X2,5	VETRO SINTETICO LISCIO CRISTALLO	500 x 1500	2,5	5
PLC1000X1000X2,5	VETRO SINTETICO LISCIO CRISTALLO	1000 x 1000	2,5	5
PLC1000X1500X2,5	VETRO SINTETICO LISCIO CRISTALLO	1000 x 1500	2,5	5
PLC1000X2000X2,5	VETRO SINTETICO LISCIO CRISTALLO	1000 x 2000	2,5	5
PLC500X250X4	VETRO SINTETICO LISCIO CRISTALLO	500 x 250	4	5
PLC500X500X4	VETRO SINTETICO LISCIO CRISTALLO	500 x 500	4	5
PLC500X1000X4	VETRO SINTETICO LISCIO CRISTALLO	500 x 1000	4	5
PLC500X1250X4	VETRO SINTETICO LISCIO CRISTALLO	500 x 1250	4	5
PLC500X1500X4	VETRO SINTETICO LISCIO CRISTALLO	500 x 1500	4	5
PLC1000X1000X4	VETRO SINTETICO LISCIO CRISTALLO	1000 x 1000	4	5
PLC1000X1500X4	VETRO SINTETICO LISCIO CRISTALLO	1000 x 1500	4	5
PLC1000X2000X4	VETRO SINTETICO LISCIO CRISTALLO	1000 x 2000	4	5
PLC500X250X5	VETRO SINTETICO LISCIO CRISTALLO	500 x 250	5	5
PLC500X500X5	VETRO SINTETICO LISCIO CRISTALLO	500 x 500	5	5
PLC500X1000X5	VETRO SINTETICO LISCIO CRISTALLO	500 x 1000	5	5
PLC500X1250X5	VETRO SINTETICO LISCIO CRISTALLO	500 x 1250	5	5
PLC500X1500X5	VETRO SINTETICO LISCIO CRISTALLO	500 x 1500	5	5
PLC1000X1000X5	VETRO SINTETICO LISCIO CRISTALLO	1000 x 1000	5	5
PLC1000X1500X5	VETRO SINTETICO LISCIO CRISTALLO	1000 x 1500	5	5
PLC1000X2000X5	VETRO SINTETICO LISCIO CRISTALLO	1000 x 2000	5	5

Onda multiuso

Leggera, economica e resistente

Le lastre in polipropilene alveolare sono leggere, facilmente lavorabili, economiche e resistenti nel tempo.



MULTIFUNZIONE

SUPERLEGGERO

SALVAEURO

Onda multiuso

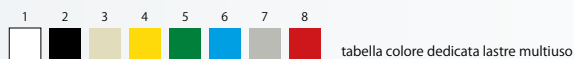

LASTRA IN POLIPROPILENE ALVEOLARE

Le lastre in polipropilene alveolare sono leggere, facilmente lavorabili, economiche e resistenti nel tempo.

Utilizzo: è un prodotto utilizzabile per divisori, rivestimenti, protezioni murali, isolanti, lavori di bricolage, pannelli da stampare, pannelli decorativi, utilizzi didattici.

Foratura e taglio: i pannelli si possono forare, piegare e tagliare con normale taglierino o con forbici.

Codice	Descrizione	Misure mm	Sp.mm	Q. imb. min.
PAB500X500	ONDA MULTIUSO ALVEOLARE BIANCO	500 x 500	2,5	5
PAB500X1000	ONDA MULTIUSO ALVEOLARE BIANCO	500 x 1000	2,5	5
PAB500X1500	ONDA MULTIUSO ALVEOLARE BIANCO	500 x 1500	2,5	5
PAB1000X1000	ONDA MULTIUSO ALVEOLARE BIANCO	1000 x 1000	2,5	5
PAB1000X1500	ONDA MULTIUSO ALVEOLARE BIANCO	1000 x 1500	2,5	5
PAB1000X2000	ONDA MULTIUSO ALVEOLARE BIANCO	1000 x 2000	2,5	5
PAN500X500	ONDA MULTIUSO ALVEOLARE NERO	500 x 500	2,5	5
PAN500X1000	ONDA MULTIUSO ALVEOLARE NERO	500 x 1000	2,5	5
PAN500X1500	ONDA MULTIUSO ALVEOLARE NERO	500 x 1500	2,5	5
PAN1000X1000	ONDA MULTIUSO ALVEOLARE NERO	1000 x 1000	2,5	5
PAN1000X1500	ONDA MULTIUSO ALVEOLARE NERO	1000 x 1500	2,5	5
PAN1000X2000	ONDA MULTIUSO ALVEOLARE NERO	1000 x 2000	2,5	5
PANE500X500	ONDA MULTIUSO ALVEOLARE NEUTRO	500 x 500	2,5	5
PANE500X1000	ONDA MULTIUSO ALVEOLARE NEUTRO	500 x 1000	2,5	5
PANE500X1500	ONDA MULTIUSO ALVEOLARE NEUTRO	500 x 1500	2,5	5
PANE1000X1000	ONDA MULTIUSO ALVEOLARE NEUTRO	1000 x 1000	2,5	5
PANE1000X1500	ONDA MULTIUSO ALVEOLARE NEUTRO	1000 x 1500	2,5	5
PANE1000X2000	ONDA MULTIUSO ALVEOLARE NEUTRO	1000 x 2000	2,5	5
PAG500X500	ONDA MULTIUSO ALVEOLARE GIALLO	500 x 500	2,5	5
PAG500X1000	ONDA MULTIUSO ALVEOLARE GIALLO	500 x 1000	2,5	5
PAG500X1500	ONDA MULTIUSO ALVEOLARE GIALLO	500 x 1500	2,5	5
PAG1000X1000	ONDA MULTIUSO ALVEOLARE GIALLO	1000 x 1000	2,5	5
PAG1000X1500	ONDA MULTIUSO ALVEOLARE GIALLO	1000 x 1500	2,5	5
PAG1000X2000	ONDA MULTIUSO ALVEOLARE GIALLO	1000 x 2000	2,5	5
PAV500X500	ONDA MULTIUSO ALVEOLARE VERDE	500 x 500	2,5	5
PAV500X1000	ONDA MULTIUSO ALVEOLARE VERDE	500 x 1000	2,5	5
PAV500X1500	ONDA MULTIUSO ALVEOLARE VERDE	500 x 1500	2,5	5
PAV1000X1000	ONDA MULTIUSO ALVEOLARE VERDE	1000 x 1000	2,5	5
PAV1000X1500	ONDA MULTIUSO ALVEOLARE VERDE	1000 x 1500	2,5	5
PAV1000X2000	ONDA MULTIUSO ALVEOLARE VERDE	1000 x 2000	2,5	5
PABL500X500	ONDA MULTIUSO ALVEOLARE BLU	500 x 500	2,5	5
PABL500X1000	ONDA MULTIUSO ALVEOLARE BLU	500 x 1000	2,5	5
PABL500X1500	ONDA MULTIUSO ALVEOLARE BLU	500 x 1500	2,5	5
PABL1000X1000	ONDA MULTIUSO ALVEOLARE BLU	1000 x 1000	2,5	5
PABL1000X1500	ONDA MULTIUSO ALVEOLARE BLU	1000 x 1500	2,5	5
PABL1000X2000	ONDA MULTIUSO ALVEOLARE BLU	1000 x 2000	2,5	5
PAGR500X500	ONDA MULTIUSO ALVEOLARE GRIGIO	500 x 500	2,5	5
PAGR500X1000	ONDA MULTIUSO ALVEOLARE GRIGIO	500 x 1000	2,5	5
PAGR500X1500	ONDA MULTIUSO ALVEOLARE GRIGIO	500 x 1500	2,5	5
PAGR1000X1000	ONDA MULTIUSO ALVEOLARE GRIGIO	1000 x 1000	2,5	5
PAGR1000X1500	ONDA MULTIUSO ALVEOLARE GRIGIO	1000 x 1500	2,5	5
PAGR1000X2000	ONDA MULTIUSO ALVEOLARE GRIGIO	1000 x 2000	2,5	5
PAR500X500	ONDA MULTIUSO ALVEOLARE ROSSO	500 x 500	2,5	5
PAR500X1000	ONDA MULTIUSO ALVEOLARE ROSSO	500 x 1000	2,5	5
PAR500X1500	ONDA MULTIUSO ALVEOLARE ROSSO	500 x 1500	2,5	5
PAR1000X1000	ONDA MULTIUSO ALVEOLARE ROSSO	1000 x 1000	2,5	5
PAR1000X1500	ONDA MULTIUSO ALVEOLARE ROSSO	1000 x 1500	2,5	5
PAR1000X2000	ONDA MULTIUSO ALVEOLARE ROSSO	1000 x 2000	2,5	5



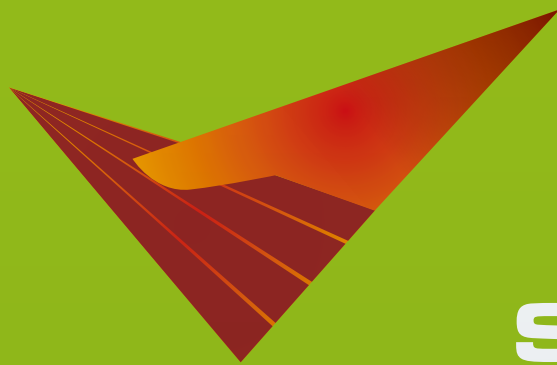

Sicurezza

Barriere di sicurezza di protezione termica

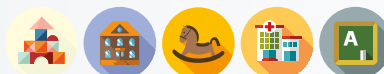

personalizzabile

SU MISURA

ANTIURTO



coprithermosifone **tubolare cilindro**



BARRIERE DI SICUREZZA DI PROTEZIONE TERMICA

I Coprithermosifoni sono disponibili in quattro modelli:
 Tubolare cilindro CTT
 Tubolare cilindro serie base CTTB
 Tubolare cilindro rinforzato CTTTR
 Pannello gioco CTG (brevetto depositato Trafil)

La struttura tubolare è realizzata in PVC Acrovinilico atossico e ignifugo Classe 1. Struttura esterna portante diametro 50 mm spessore 2 mm. Struttura interna tubolare diametro 32 mm spessore 2 mm. Pannello gioco in PVC espanso spessore mm 3.

L'utilizzo di materiali di prima scelta conferisce al prodotto sicurezza e stabilità. La distanza tra i tubolari verticali è conforme alla norma UNI 10809 per garantire l'intraversabilità della protezione.

La circolazione dell'aria calda è assicurata dalla struttura aperta sia nella versione Tubolare cilindro che nella versione Pannello gioco.

Utilizzo: protegge i bambini in caso di urti accidentali, consigliamo l'utilizzo nelle scuole per l'infanzia, asili nido, playground, baby parking, e ludoteche.

Posa: modulabile secondo le misure richieste, staffe non apribili dai bambini, raccordi ad incastro dello stesso colore della struttura.

Colori disponibili:

Struttura esterna portante:

Tubo da 50 Ø blu e bianco

Struttura interna tubolare:

Tubo da 32 Ø rosso, blu, giallo, verde e bianco

Pannello gioco: bianco, (giochi non in dotazione)

Raccordi: bianchi, blu e rossi

Pulizia: pulire con acqua e detersivi neutri.



COLORI RACCORDI



COLORI TUBI STRUTTURA ESTERNA



COLORI TUBI STRUTTURA INTERNA



Accessori inclusi:

FASCETTE APRIBILI

TAPPI, PIEDINI



COPRITHERMOSIFONE

Cod. : CTT



RINFORZO INTERNO IN FERRO

Cod. : CTTTR



COPRITHERMOSIFONE

Cod. : CTTB



FISSAGGIO APRIBILE





ANTIURTO

SU MISURA

personalizzabile

coprithermosifone **pannello gioco**

COPRITHERMOSIFONE
Cod.: CTG

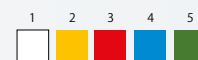
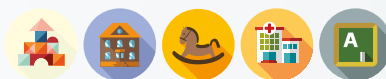

Ideale per l'infanzia
e scuole primarie

Accessori su richiesta:

KIT CHIODINI
80 PEZZI COLORI MISTI

Accessori inclusi:

FASCETTE APRIBILI
FISSAGGIO APRIBILE
TAPPI, PIEDINI



Barriere di sicurezza

protezioni varie

Cod. : CTT

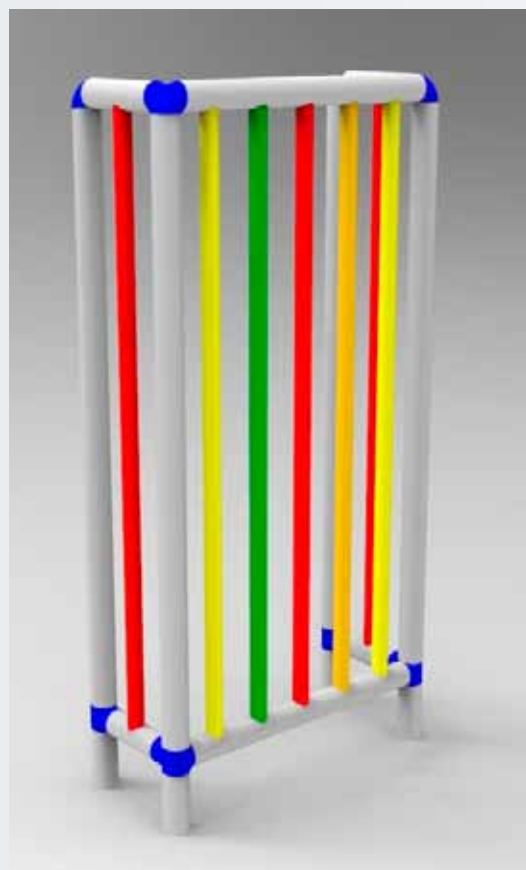

COLORI RACCORDI



COLORI TUBI STRUTTURA ESTERNA



COLORI TUBI STRUTTURA INTERNA



paradita

Apertura massima della porta:
110 gradi oppure
180 gradi



PARADITA

Protezione paradita.

Lunghezze: 1,2 / 1,5 / 1,8 metri

Apertura massima della porta: 110° o 180°

Utilizzo: protezione per schiacciamento accidentale delle dita. Il paradita copre lo spazio presente tra l'anta e il telaio della porta.

Applicazioni consigliate: scuole per l'infanzia, asili nido, playground, baby parking e ludoteche, ambiente domestico.

Codice articolo: AV110-120

AV110-150

AV110-180

Codice articolo: AV180-180

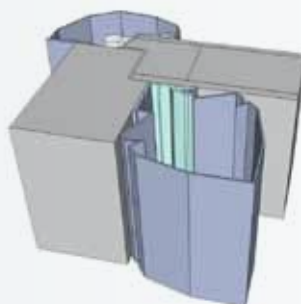

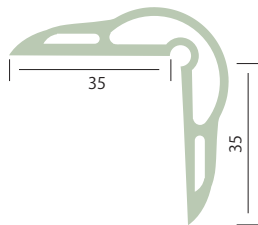

COPRISPIGOLO ASSORBIMENTO URTI

Coprispigolo paracolpi PVC flessibile
35x35 mm | Spessore 3 mm | Barre da 2 metri
Confezione: 50 metri | 30 metri

Utilizzo: la camera d'aria e l'angolo arrotondato sono una valida protezione degli spigoli

Applicazioni consigliate: scuole, asili, ospedali, locali pubblici e ovunque è necessaria una protezione antinfortunistica

Codice articolo: M12

Codice articolo: M12F

Confezione: 30 metri (con foro per esposizione)



Codice articolo: Terminale M12T
PVC semitrasparente



COPRISPIGOLO ASSORBIMENTO URTI

Coprispigolo paracolpi PVC flessibile
25x25 mm | Spessore 1 mm
Minimo ordine: 500 metri (per colori non disponibili a magazzino)

Utilizzo: la camera d'aria e l'angolo arrotondato sono una valida protezione degli spigoli

Applicazioni consigliate: scuole, asili, ospedali, locali pubblici e ovunque è necessaria una protezione antinfortunistica

Codice articolo: AV02PVC

Barre da 2 metri | Confezione: 10 pezzi

Codice articolo: AV02FPVC

Barre da 2 metri con foro per esposizione
Confezione: 15 pezzi

Codice articolo: AV02

Barre da 1 metro con biadesivo
Confezione: 10 pezzi



ANTIURTO

ARTEARREDO

coprispigolo assorbimento urti

Coprispigolo paracolpi TPE
70x70 mm | Barre da 1 metro

Confezione: 1 metro

Utilizzo: protezione degli spigoli e complemento d'arredo
Applicazioni consigliate: scuole, asili, ospedali, locali pubblici, ambiente domestico e ovunque è necessaria una protezione antinfortunistica

Codice articolo: AV01 MATITA



colori AV01matita

dimensioni matita 1000 x 70 x 70 mm

Profili di protezione

coprispigolo assorbimento urti

VERSATILE

FLESSIBILE

ANTIURTO

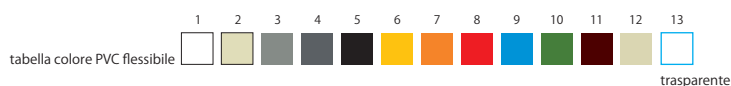

coprispigolo assorbimento urti

VERSATILE

FLESSIBILE

ANTIURTO

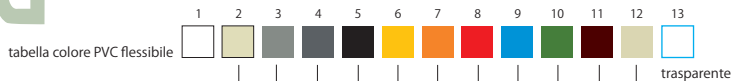
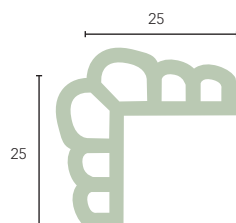

su ordinazione

Paracolpo in pvc flessibile

Profilo di protezione



Paracolpo in rotoli dal facile trasporto.

Paracolpo 100 flessibile

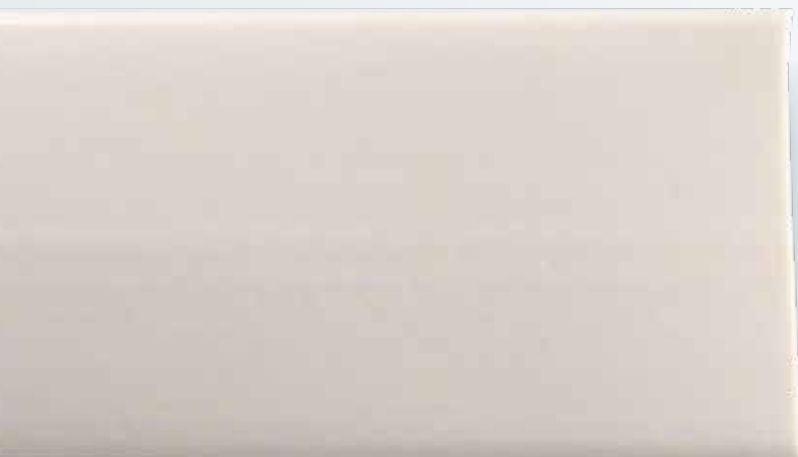

100 MM

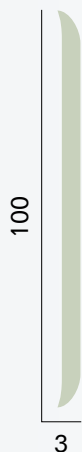

FLESSIBILE

VERSATILE

PARACOLPO 100

Paracolpo PVC flessibile 100 mm
Altezza 100 mm | Spessore 3 mm
Confezione: 80 metri | Rotoli da 10 e 40 metri
Minimo ordine: 400 metri
(per colori non disponibili a magazzino)
Utilizzo: protezione contro gli urti di sedie, tavoli, barelle, scarpe
Applicazioni consigliate: settore alimentare, ospedaliero, scuole, laboratori, ecc.
Codice articolo: M14, M14-10



M14-10 M14



Paracolpo 200 flessibile



200 MM



FLESSIBILE

VERSATILE

PARACOLPO 200

Paracolpo PVC flessibile 200 mm
Altezza 200 mm | Spessore 3,5 mm
Confezione: 20 metri | Rotoli da 20 metri
Minimo ordine: 200 metri
(per colori non disponibili a magazzino)
Utilizzo: protezione contro gli urti di sedie, tavoli, barelle, scarpe
Applicazioni consigliate: settore alimentare, ospedaliero, scuole, laboratori, ecc.
Codice articolo: M38



Profili di protezione antiurto

classici colori

0	1	2	3	4	5	6	7
							
bianco	avorio chiaro	azzurro pastello	verde pastello	grigio chiaro	grigio antracite	giallo	blu
8	9	10	11	12	13	14	15
							
verde scuro	grigio argento	marrone	nero	rosso	wild rose	salmone	alluminio

I colori sono nella massa stessa del materiale. Non contengono cadmio e metalli pesanti.

Caratteristiche:

- Profili in Polimeri al biossido di titanio
- Goffratura fine
- Terminali in Nylon "V0" cartellino giallo "UL" non alogeno non cancerogeno
- Assenza di crescita batterica
- Classe 1 di reazione al fuoco
- Profilo portante in alluminio estruso



SUPPLEMENTO

Maggiorazione per colore rosso, verde scuro e alluminio.

COLORI SPECIALI

Ordine minimo per profilo in acrovinilico 1.000 metri lineari.

TAGLIO A MISURA

Aumento del prezzo pari al 15%.

Vi possono essere leggere variazioni di accoppiamento dello stesso colore tra profilo in acrovinilico ed elementi stampati in Nylon V0, in quanto ottenuti con lavorazioni e materiali diversi.

I materiali utilizzati rispettano la direttiva europea 2002/95/CE del 27 Gennaio 2003, ed è allineato alla normativa RoHS sulle materie plastiche (privo di piombo e metalli pesanti).

corrimano **modulare**



CORRIMANO MODULARE

Tubo corrimano diametro impugnatura 35 mm in alluminio con copertura in Polimeri al biossido di titanio
Misura standard 6 metri

Codice articolo: M-35L

Mensola in nylon "V0" con rosetta multiforo in acciaio, sottorosetta e coprirosetta in nylon

Cod. articolo: M-35MS

Terminale in Nylon "V0" a 90° con rosetta multiforo in acciaio, sottorosetta e coprirosetta in nylon

Cod. articolo: M-35TM

Cod. articolo: M-35AG Angolare in nylon "V0" a 90°

Cod. articolo: M-35As Angolare in nylon "V0" a 150°

Cod. articolo: M35INN Inserto e spessore in nylon "V0"
Kit per l'applicazione in dotazione: viti e tasselli



Profili di protezione antiurto

ANTIURTO



angolare **protezione**

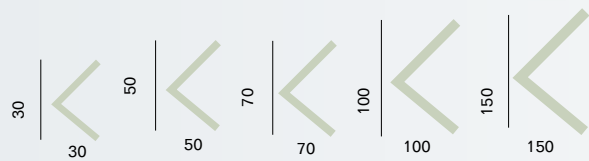
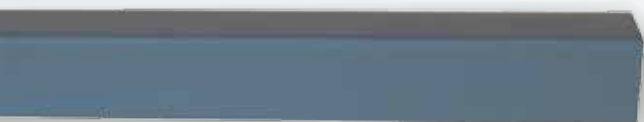

APPLICAZIONE

Applicazione con colla a base d'acqua o silicone

ANTIURTO



angolare **protezione**

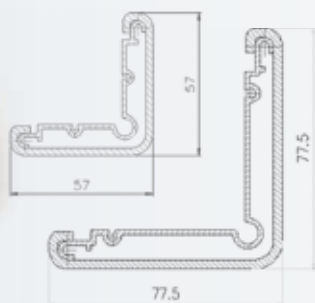

APPLICAZIONE

Applicazione con apposite viti in dotazione

corrimano **modulare**

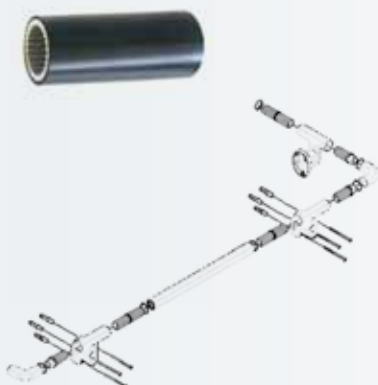

ANGOLARE DI PROTEZIONE 30X30

Spessore 2mm | Barre da 6 metri
Cod. articolo: S30-E

ANGOLARE DI PROTEZIONE 50X50

Spessore 2 mm | Barre da 6 metri
Cod. articolo: S50-E

ANGOLARE DI PROTEZIONE 70X70

Spessore 2,5 mm | Barre da 6 metri
Cod. articolo: S70-E

ANGOLARE DI PROTEZIONE 100X100

Spessore 2 mm | Barre da 3 metri
Su ordinazione: minimo 18 mt
Cod. articolo: S100-E

ANGOLARE DI PROTEZIONE 150X150

Spessore 2 mm | Barre da 3 metri
Su ordinazione: minimo 12 mt
Cod. articolo: S150-E

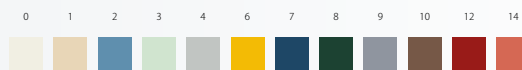

ANGOLARE DI PROTEZIONE

ANGOLARE AD ASSORBIMENTO URTO 57X57

Profilo portante in alluminio
Copertura in acrovinilico
Spessore 3 mm | Barre da 6 metri
Cod. articolo: S-57
Terminali di chiusura in nylon "V0" autocentranti ad incastro
Cod. articolo: S-57TM

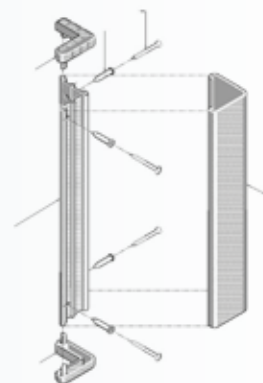

ANGOLARE AD ASSORBIMENTO URTO 77X77

Profilo portante in alluminio
Copertura in acrovinilico
Spessore 3 mm | Barre da 6 metri
Cod. articolo: S-77
Terminali di chiusura in nylon "V0" autocentranti ad incastro
Cod. articolo: S-77TM

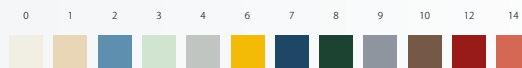

CORRIMANO MODULARE

Tubo corrimano diametro 40 mm in alluminio
Copertura in acrovilino | Barre da 1 metro
Cod. articolo: M-40L
Mensole di supporto in nylon "V0"
Cod. articolo: M-40MS
Angolari in nylon "V0" 90° - 150°
Cod. articolo: M-40AG
Terminali in nylon "V0" 90° - 150°
Cod. articolo: M-40TM

Kit per applicazione in dotazione: viti e tasselli



Profili di protezione antiurto

 **corrimano paracolpo**

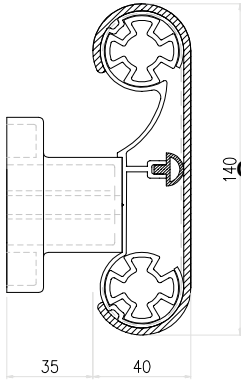
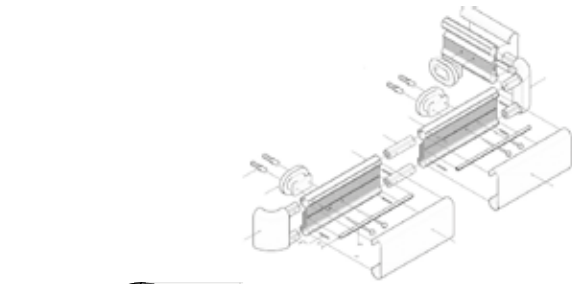

CORRIMANO PARACOLPO

Profilo portante in alluminio
Copertura in acrovinilico
140mm | Spessore 3 mm | Barre da 5 metri

Cod. articolo: M-140CC

Mensole di fissaggio

Cod. articolo: M140MS

Angolari in nylon "V0" ad incastro

Cod. articolo: M-140 AG

terminali in nylon "V0" ad incastro

Cod. articolo: M-140TM

Kit per applicazione in dotazione: viti e tasselli

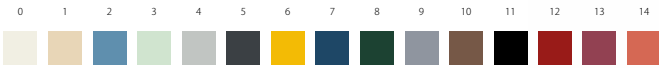

paracolpi assorbimento urti

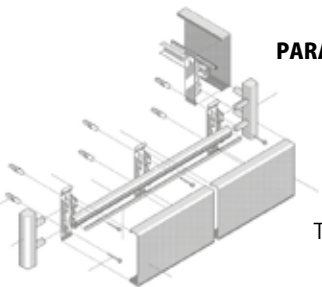

PARACOLPI AD ASSORBIMENTO URTI

Profilo portante in alluminio
Copertura in acrovinilico
Barre da 5 metri

Cod. articolo: P-200A

Mensola in acciaio zincato

Cod. articolo: P-200MS

Terminali in nylon "V0" ad incastro

Cod. articolo: P-200TM

Angolari in nylon "V0" ad incastro

Cod. articolo: P-200AG

Kit per applicazione in dotazione: viti e tasselli

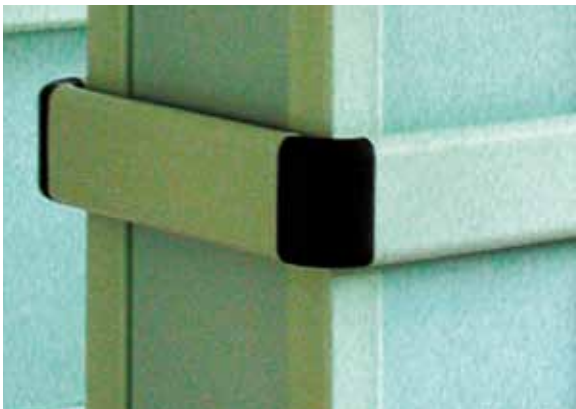

Paracolpo in pvc

Profilo di protezione

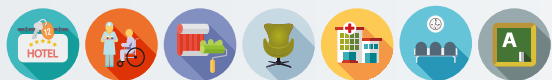

ANTIURTO

Paracolpo **classico**

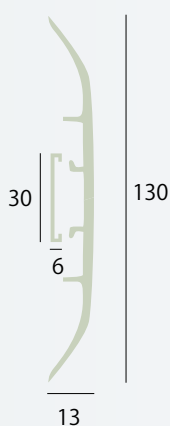
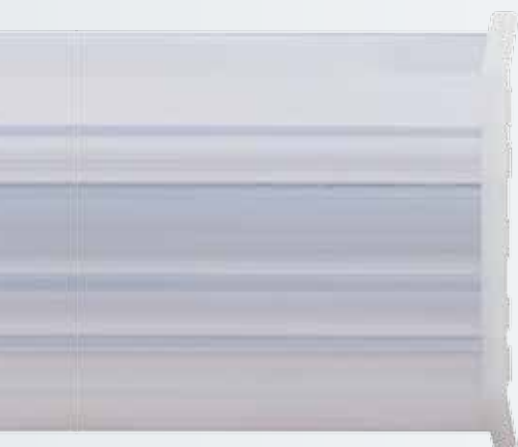
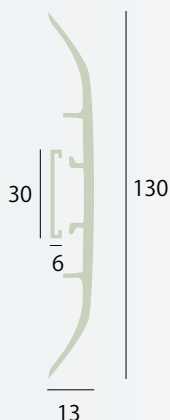

DESIGN DI ARREDAMENTO

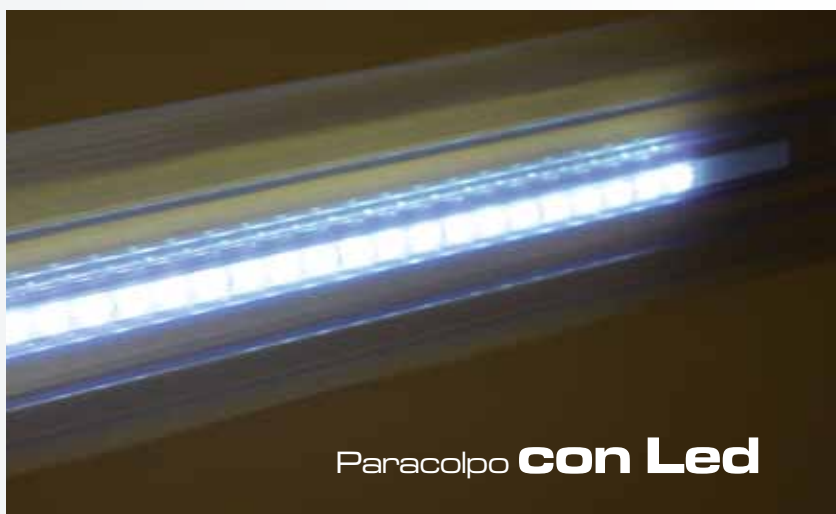

Paracolpo **con Led**

PARACOLPO

Altezza 130 mm | Lunghezza 2000 mm | Larghezza 13 mm | Confezione: 30 metri.

Il paracolpo è realizzato in PVC: materiale autoestinguente, antiurto, ecologico e riciclabile.

Applicazione: fissare l'apposito profilo supporto (in dotazione) con viti e tasselli, applicare quindi con una semplice pressione il paracolpo. È possibile inserire all'interno del profilo eventuali cavi elettrici o telefonici utilizzando gli appositi spazi interni separati.

Sono disponibili giunti di congiunzione e terminali.

Il numero di terminali e di giunzioni è subordinato al numero di paracolpi utilizzati.

Utilizzo: ideale per locali pubblici, adatti per uso domestico, uffici, sale d'attesa, case di riposo, ospedali, scuole, supermercati, officine e tutti i locali dove i muri sono particolarmente esposti a possibili danneggiamenti. Autoestinguente classe V0. È possibile realizzare colori speciali su richiesta.

Codice articolo: 1C1

Codice articolo: 1C3 – TERMINALE

Codice articolo: 1C4 – GIUNTO

venduto a parte, composto da una 1 canalina in alluminio,
1 striscia led, 1 alimentatore.

KIT LED



personalizzabile

Paracolpo guida: è possibile personalizzare con led luminosi interni.

Terminale

Giunto





fasce **rivestimento**

FASCE RIVESTIMENTO
 Fasce di protez. spessore 2 mm | Barre da 3 metri
 Altezza mm:
 100/150/200/250/300/430/650/1000/1300
Cod. articolo: SERIE F2

NB: quantità minima da verificare in base
 alle misure specificate sul listino prezzi







**Ricerca
Progettazione
e Su misura**

La plastica in futuro



Siamo in continua evoluzione, in collaborazione con enti di ricerca e poli d'innovazione, siamo impegnati nella ricerca di nuovi polimeri e processi innovativi. La plastica è un materiale ecocompatibile, smaltito e recuperato correttamente è una risorsa insostituibile.



L'obiettivo del **progetto Reciplast** di **migliorare l'ecosostenibilità della plastica utilizzata nei settori dell'imballaggio e dell'auto** - mediante la messa a punto di processi di separazione, riciclo e valorizzazione di quelle frazioni di scarti post consumo e industriali che ad oggi presentano criticità nella loro capacità di riciclabilità e riuso - si è concluso evidenziando importanti risultati rispetto al tema del riciclo.

I materiali sperimentati nell'ambito del progetto, sono stati analizzati mediante la metodologia di **Analisi di Ciclo di Vita** (Life Cycle Assessment - LCA), codificata dalle norme UNI EN ISO serie 14040 definita come:

"Tecnica oggettiva di valutazione ambientale per la quantificazione degli impatti ambientali di un prodotto o di un processo durante tutte le fasi del ciclo di vita, attraverso la misura sistematica di tutti gli scambi fisici da e per il sistema ambiente".

Il metodo è basato su criteri oggettivi che consentono di **individuare e valutare i potenziali impatti ambientali e i carichi energetici di un prodotto/processo produttivo**, attraverso l'identificazione dei flussi in entrata (materiali, risorse e energia) e in uscita (rifiuti ed immissioni inquinanti nell'ambiente) lungo tutto il ciclo di vita.

L'**approccio LCA** costituisce un **modo innovativo** di affrontare le problematiche ambientali legate a un prodotto o a un processo.

Infatti, mediante un'analisi cosiddetta "dalla-culla-alla-tomba", il sistema produttivo è considerato in ottica globale e, di conseguenza, ipotesi e/o tentativi di miglioramento del medesimo, vengono valutati con riferimento all'intero ciclo di vita.

La valutazione comprende dunque: l'estrazione ed il trattamento delle materie prime, la fabbricazione, il trasporto, la distribuzione, l'uso, il riuso, il riciclo e lo smaltimento finale.

Le analisi LCA, inizialmente più diffuse nell'industria in senso stretto, vengono oggi comunemente applicate a numerosi settori.

La fase conclusiva di valutazione del ciclo di vita, nella quale i risultati ottenuti nell'analisi d'inventario e nella valutazione dell'impatto sono combinati coerentemente con l'obiettivo prestabilito e lo scopo da raggiungere. La fase di Interpretazione ha lo scopo di ricavare conclusioni e raccomandazioni, necessarie a ridurre l'impatto ambientale dei processi o delle attività considerate, valutandoli in maniera iterativa con la stessa metodologia.

I **profili** realizzati sono stati **sottoposti a invecchiamento accelerato in Xenotest** secondo la norma UNI EN ISO 4892-2:2021_Metodo A i risultati conseguiti hanno confermato che i materiali riciclati ottenuti, possono sostituire gli stessi prodotti realizzati con materiale vergine, riducendo notevolmente l'impatto ambientale.

Le materie plastiche sono una risorsa importante e talvolta indispensabile, il cui corretto utilizzo ed il relativo smaltimento a fine vita rappresentano una responsabilità in capo all'utilizzatore.

A tal proposito una corretta educazione al loro adeguato smaltimento e al non abbandono delle medesime è fondamentale per incrementare un settore con enormi potenziali. La plastica può continuare a vivere in nuovi prodotti e, dunque, il suo riciclo può rappresentare una risorsa non indifferente.



Trafilgreen



Su misura

Progettiamo, estrudiamo e stampiamo profili e articoli termoplastici a disegno del Cliente, colori RAL, misure e confezioni personalizzate.

Profilo in PVC flessibile

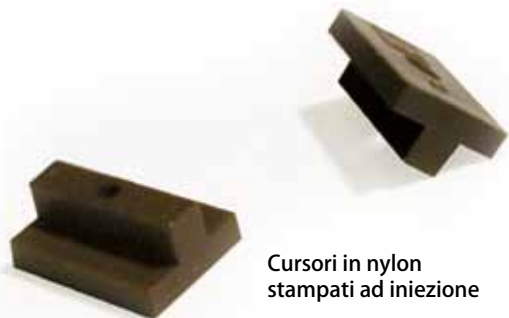

Cursori in nylon stampati ad iniezione

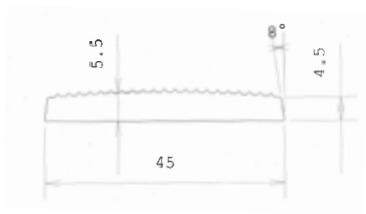

Profili rinforzati

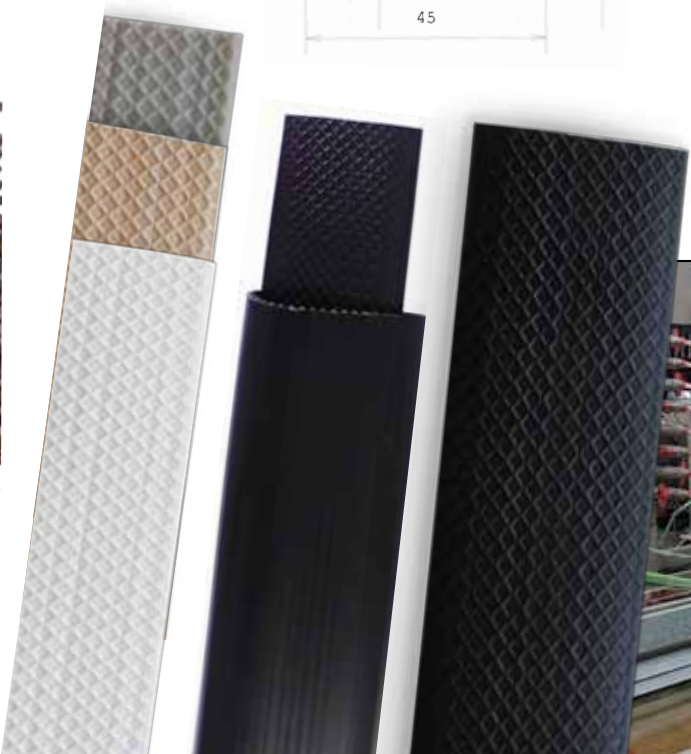





Aiuti alla vendita

Gli espositori

Aiuti alla vendita

Gli espositori vengono composti secondo esigenze e richieste del cliente. Prodotti ordinati e ben esposti ottimizzano gli spazi e comunicano attivamente.

Espositore Battiscopa e coprispigoli

L'espositore ha le seguenti misure di ingombro: H 310 x L 70 x P 45 cm
Codice articolo: ESP02



▲

Espositore battiscopa Multisystem

L'espositore ha le seguenti misure di ingombro: H 270 x L 124 x P 50 cm
Codice articolo: ESP01



▲

Espositore Profili in PVC flessibile

L'espositore ha le seguenti misure di ingombro: H 260 x L 70 x P 45 cm
Codice articolo: ESP03



Espositore Battiscopa SQUARE e ROUND

L'espositore ha le seguenti misure di ingombro: H 260 x L 70 x P 45 cm
Codice articolo: ESP04



◀ Espositore salvaparete cristallo di polistirolo 800x80 mm

Ogni salvaparete è confezionato singolarmente con codice a barre, viti e tasselli per applicazione.

L'espositore ha le seguenti misure di ingombro: H 160 x L 34 x P 42 cm
Codice articolo: ESP12



Trafilvaligia

◀ Tutto il campionario Trafil sempre a portata di mano
Codice articolo: VAL

Gli espositori

Aiuti alla vendita

Espositori dispenser organizzano varietà e disponibilità agevolando il concetto di cash&carry coadiuvando l'acquisto.



Espositore Mensole

L'espositore ha le seguenti misure di ingombro:
H 150 x L 80 x P 60 cm
Codice articolo: ESP07



Espositore Cintini

L'espositore ha le seguenti misure di ingombro:
H 122 x L 40 x P 44 cm
Codice articolo: ESP08



Espositore Tubi e Piattine

L'espositore ha le seguenti misure di ingombro:
H 214 x L 60 x P 41 cm
Codice articolo: ESP06

Espositore onda multiuso e lastra multiuso

L'espositore ha le seguenti misure di ingombro:
H 245 x L 50 x P 45 cm
Codice articolo: ESP14



▲
Espositore lastre in policarbonato alveolare, vetro sintetico, specchio sicuro

L'espositore ha le seguenti misure di ingombro:
H 240 x L 50 x P 95 cm
Codice articolo: ESP10



▲
Espositore onda multiuso

L'espositore ha le seguenti misure di ingombro:
H 245 x L 50 x P 95 cm
Codice articolo: ESP09

Gli espositori **Aiuti alla vendita**

Gli espositori vengono composti secondo esigenze e richieste del cliente.

Espositore ► vetro sintetico

L'espositore ha le seguenti
misure di ingombro:
H 200 x L 53 x P 65 cm
Codice articolo: ESP11



◀ **Vetro a metro**

Film trasparente multiuso.
Facile da modellare in ogni sua applicazione.

L'espositore ha le seguenti
misure di ingombro:
H 165 x L 75 x P 50 cm
Codice articolo: ESP13



1. OGGETTO

Le presenti Condizioni Generali disciplinano i contratti di vendita o di fornitura di prodotti del Venditore (di seguito denominati "Prodotti Contrattuali"). A tali contratti non si applicano le Condizioni Generali di Acquisto del Compratore. Il Compratore invia al Venditore ordini scritti specifici, contenenti l'indicazione delle caratteristiche dei prodotti richiesti, del loro prezzo e dei termini di consegna. Il contratto si perfeziona nel momento in cui perviene al Compratore l'accettazione scritta del Venditore.

2. LISTINO PREZZI

I prezzi applicabili a ciascuna vendita sono quelli indicati nel listino del Venditore in vigore al momento dell'ordine. I prezzi non sono comprensivi dei costi di imballaggio, trasporto ed assicurazione, né degli ulteriori eventuali oneri (tasse, imposte ecc.). Il listino può variare con decorrenza immediata senza alcun preavviso. I prezzi indicati sono espressi in Euro al netto dell'IVA.

3. ORDINE MINIMO

Ci riserviamo di accettare ordini di importo inferiore a Euro 100,00 + IVA, in tal caso saranno addebitati Euro 10,00 + IVA per spese amministrative.

4. COMMISSIONE

La commissione è valida solo se fa riferimento al listino prezzi in vigore. La commissione diventerà esecutiva all'atto del ricevimento della conferma d'ordine inviata da Trafifplast srl e sottoscritta dall'acquirente. Gli articoli, le misure, le quantità, i colori s'intendono sempre controllati e verificati dall'Acquirente che assume ogni responsabilità.

5. DATI INFORMATIVI E CARATTERISTICHE COSTRUTTIVE

I dati contenuti nelle pubblicazioni informative relativi alle caratteristiche ed alle prestazioni dei prodotti sono indicativi. Il Compratore non può rifiutare i prodotti messi a disposizione dal Venditore in esecuzione del contratto, eccettuando l'applicazione di modifiche introdotte successivamente alla stipulazione del contratto. Il Venditore non è tenuto ad apportare ai prodotti destinati al Compratore le modifiche introdotte successivamente all'ordinazione. I dati e le specifiche tecniche presenti sul catalogo, possono variare, senza preavviso. Sono da ritenersi indicative e potranno essere soggette a variazioni. Per effetto della stampa i colori presenti a catalogo potrebbero non essere totalmente corrispondenti alla realtà. Si declina ogni responsabilità per errori di stampa o fotografia.

6. CONFEZIONI PERSONALIZZATE

Le richieste di fornitura in confezioni personalizzate saranno soggette a maggiorazione.

7. TRASPORTO

Nel caso in cui il Compratore lo richieda espressamente nel proprio ordine, indicando il luogo di destinazione ed il Venditore accetti tale ordine, il Venditore provvederà, per conto del Compratore, a spedire i Prodotti Contrattuali alla destinazione convenuta. I costi del trasporto saranno a carico del Compratore secondo le seguenti modalità:

- Ordini di importo inferiore a Euro 520,00 + IVA addebiteremo in fattura un contributo forfettario a seconda del luogo di destinazione:

REGIONE	SPESE DI TRASPORTO PER PROFILI
ABRUZZO	€ 35,00
BASILICATA	€ 35,00
CALABRIA	€ 35,00
CAMPANIA	€ 35,00
EMILIA ROMAGNA	€ 30,00
FRIULI VENEZIA GIULIA	€ 30,00
LAZIO	€ 30,00
LIGURIA	€ 30,00
LOMBARDIA	€ 30,00
MARCHE	€ 35,00
MOLISE	€ 35,00
PIEMONTE	€ 25,00
TORINO	€ 20,00
PUGLIA	€ 35,00
SARDEGNA	€ 45,00
SICILIA	€ 40,00
TOSCANA	€ 35,00
TRENTINO ALTO ADIGE	€ 35,00
UMBRIA	€ 35,00
VAL D'AOSTA	€ 30,00
VENETO	€ 30,00

- Spese di trasporto colli di lunghezza superiore ai 3 metri: da definire a seconda della dimensione, quantità e destinazione.
 - Lastre: ordini inferiori a Euro 1.000 + IVA addebiteremo in fattura un contributo forfettario a seconda del luogo di destinazione.
 - Spese di trasporto articoli sicurezza: costo del trasporto sempre escluso.
 - Addebito pedana Euro 30,00
- TRASPORTI ESPRESSI:

A richiesta dell'acquirente, Trafifplast offre servizio di consegna espressa. Il costo del trasporto è variabile e verrà indicato nella conferma d'ordine.

8. CONSEGNA

La consegna dei Prodotti Contrattuali avviene, salvo diversi accordi, presso la sede del Venditore. I termini di consegna decorrono dalla data in cui l'accettazione scritta del Venditore perviene al Compratore e non sono essenziali. I termini di evasione dell'ordine standard sono previsti indicativamente in

dieci giorni lavorativi dall'accettazione dell'ordine da parte del Venditore. In caso di urgenze e necessità il Compratore dovrà segnalarlo nell'Ordine. Sarà, comunque rimessa alla discrezionalità del Venditore aderire alla richiesta del Compratore. Possibili ritardi non danno diritto a indennizzi, risarcimento danni, annullamento della commissione. Il Venditore non risponde dei ritardi causati da forza maggiore, ivi compresi sinistri, guasti ai macchinari, scioperi, mancanza di rifornimento materie prime, ecc. Con la consegna si trasferisce al Compratore ogni rischio inerente ai Prodotti Contrattuali. Nel caso in cui il Compratore non provveda a ritirare i Prodotti Contrattuali entro 7 giorni dal ricevimento della comunicazione con cui il Venditore lo informa della loro messa a disposizione, saranno a suo carico, sin dal momento della messa a disposizione, i rischi inerenti ai Prodotti Contrattuali e le spese per la loro custodia. Decorso inoltre il termine di 7 giorni di cui sopra, il Venditore avrà facoltà di risolvere il contratto mediante semplice comunicazione scritta, da inviarsi mediante lettera raccomandata a.r. o mezzi equipollenti, fermo restando il diritto al risarcimento del danno sofferto.

9. PAGAMENTI

Salvo accordi differenti, pagamento con bonifico anticipato.

10. RITARDATO PAGAMENTO

In caso di ritardato pagamento verranno addebitati gli interessi di mora calcolati secondo quanto previsto dal D.Lgs 231/2002 e successive modifiche. Nel caso in cui il Compratore non provveda al pagamento dei prodotti nei termini convenuti, il Venditore avrà facoltà di sospendere immediatamente l'esecuzione di ogni ulteriore contratto di vendita concluso con il Compratore, sino a che quest'ultimo non abbia provveduto all'integrale pagamento di quanto dovuto.

11. GARANZIA

Il Venditore garantisce i Prodotti per un periodo di 12 mesi decorrenti dalla consegna. Il Compratore dovrà, al momento della ricezione della merce, controllare i Prodotti Contrattuali in presenza del vettore per verificare se ci sono danni o ammanchi. In caso di danni o ammanchi apporre RISERVA SPECIFICA sulla LETTERA DI VETTURA. La lettera di vettura può essere cartacea o su dispositivo portatile, in entrambi i casi specificare il danno effettivo, ad esempio materiale danneggiato, scondizionato, materiale rotto ecc. Fotografare il materiale danneggiato e inviare la segnalazione tempestivamente agli uffici del Venditore. Tutte le riserve poste con il timbro "ACCETTO CON RISERVA DI CONTROLLO" saranno considerate riserve generiche e INSUFFICIENTI per l'eventuale reclamo. L'eventuale esistenza di vizi o difetti non comporta la risoluzione del contratto, né la facoltà del Compratore di domandare somme a titolo di risarcimento di danni. È esclusa ogni responsabilità per danni del Venditore, anche quale costruttore dei Prodotti Contrattuali, non prevista da norme di legge inderogabili.

12. CONDIZIONI DI APPLICAZIONE DELLA GARANZIA

Il Compratore è tenuto a denunciare gli eventuali vizi e difetti dei Prodotti Contrattuali entro 7 giorni dalla scoperta.

Il Compratore decade dal diritto alla garanzia qualora:

- a) in caso di vizi apparenti, secondo quanto indicato nel precedente punto, non apponga specifica riserva sulla lettera di vettura e non effettui prontamente la comunicazione al Venditore;
- b) il prezzo non sia pagato nei termini convenuti;
- c) non siano osservate le indicazioni di utilizzo fornite dal Venditore;
- d) i Prodotti Contrattuali siano modificati senza il consenso del Venditore o siano riparati da soggetti estranei alla rete di assistenza del Venditore.

In caso di comunicazione in garanzia validamente effettuata il Venditore effettuerà esclusivamente la sostituzione del prodotto riconosciuto difettoso che dovrà essere restituito al Venditore in condizioni originali, integre e complete. Eventuali reclami o resi non danno diritti all'Acquirente di sospendere i pagamenti dovuti.

13. LIMITAZIONI ALLA FACOLTÀ DI UTILIZZARE I PRODOTTI CONTRATTUALI

Il Compratore si obbliga a non utilizzare i prodotti acquistati per un uso diverso da quello cui sono destinati. Ogni responsabilità eventualmente derivante da tali utilizzazioni, anche quando autorizzate dal Venditore, rimarrà ad esclusivo carico del Compratore. L'inosservanza del divieto di cui al presente articolo comporta l'immediata decadenza del Compratore dal diritto alla garanzia.

14. TOLLERANZE

Le misure dei profili, salvo diverse indicazioni, possono variare come da Tabella DIN 16491-3B e 16491-4B. Il peso del prodotto non è mai vincolante.

15. RISERVA DI PROPRIETÀ

Esclusivamente nel caso di vendita in cui i pagamenti sono dilazionati rispetto alla conclusione del contratto è in facoltà del Venditore di riservarsi la proprietà della merce finché non sarà estinto il debito del prezzo pattuito. Nonostante l'apposizione sull'accettazione dell'ordine di tale riserva da parte del Venditore il compratore sarà trasferito ogni rischio sul bene dal momento della conclusione del contratto. La riserva della proprietà di cui al presente articolo, dovrà essere apposta dal Compratore nelle singole fatture delle successive forniture e regolarmente registrate nelle scritture contabili ove il bene sia destinato ad ulteriormente circolare.

16. LEGGE APPLICABILE E FORO ESCLUSIVAMENTE COMPETENTE

Per qualsiasi controversia relativa alle presenti Condizioni Generali di Vendita ed alle vendite da esse disciplinate sarà esclusivamente competente il Foro di Torino, con esclusione di ogni altro foro alternativo.

Per qualsiasi controversia relativa alle presenti Condizioni Generali di Vendita ed alle vendite da esse disciplinate, nonché per ogni dubbio e/o interpretazione, si applicherà in via esclusiva la Legge Italiana con esclusione di ogni altra legge e/o Convenzione Internazionale.



Trafil[®] DAL 1992
TRASFORMIAMO LA PLASTICA PER UN MONDO MIGLIORE

Via Peschiere, 52 - 10040
Osasio (TO) ITALY
T. (39) 011.97.93.103
info@trafil.it

trafil.it

